

ACHTUNG

Wichtige Montage- und Pflegehinweise!

Bitte unbedingt vor dem Aufstellen durchlesen

Sehr geehrter Kunde,
Sehr geehrte Kundin,

wir bedanken uns, dass Sie sich für ein modernes Funktionspolstermöbel aus unserem Hause entschieden haben. Bitte überprüfen Sie die angelieferte Ware genau und quittieren Sie dem Fahrer eventuelle Transportschäden auf dem Lieferschein. Später gemeldete Schäden werden nicht anerkannt.

Schöne Möbel sollen Spaß machen

Damit Ihnen dieses Vergnügen möglichst lange erhalten bleibt, hier ein paar Tipps zur Montage, Pflege und Reinigung und somit zur Werterhaltung Ihres neuen Möbels.

Montage:

1. Öffnen Sie die Verpackung niemals mit einem spitzen oder scharfen Gegenstand, dies könnte das Möbel eventuell beschädigen.
2. Prüfen Sie nach dem Öffnen der Verpackung, ob am Möbel alle herausstehenden Tackerklammern entfernt wurden (Verletzungsgefahr)
3. Stellen Sie sicher, dass alle Metallteile (Füße und Winkel) durch Plastikkappen oder Filzaufkleber abgedeckt sind, um den Fußboden zu schützen.
4. Stellen Sie das Möbel auf den dafür vorgesehenen Platz auf und schieben Sie das Möbel nicht über den Fußboden.

Pflegehinweise:

1. Verwenden Sie niemals scharfe Haushaltsreiniger, Scheuermittel oder tropfnasse Tücher.
2. Waschen Sie abnehmbare Bezüge niemals selbst.
3. Im Allgemeinen reicht es völlig aus, den Bezug mit der Polsterdüse des Staubsaugers abzusaugen und mit einem handelsüblichen Polsterreiniger (beim Stoff), Leder (Lederreiniger) zu reinigen.
Die Reiniger bitte vorher an einer nicht sichtbaren Stelle auf Verträglichkeit testen.
4. Sollten Sie sich für ein Ledermodell entschieden haben, wird Ihnen Ihr Fachverkäufer gerne bei der Wahl des für Sie richtigen Pflegemittels zur Seite stehen

Wir wünschen Ihnen viel Spaß mit Ihrem neuen Möbel

Ihr Kundendienst

PRODUKTINFORMATION QUERSCHLÄFER

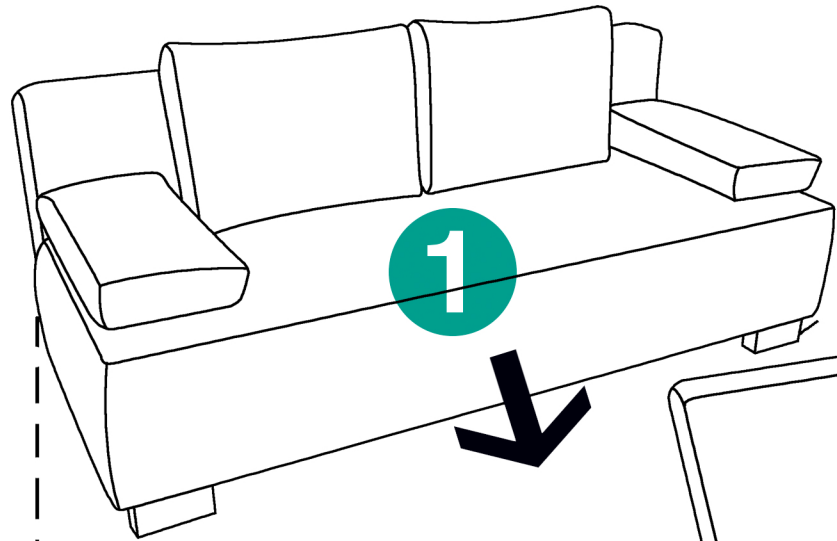

1

Achtung: Alle Füße/Gleiter
mit Schonere ausstatten
zur Schonung vom Boden

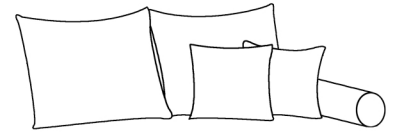
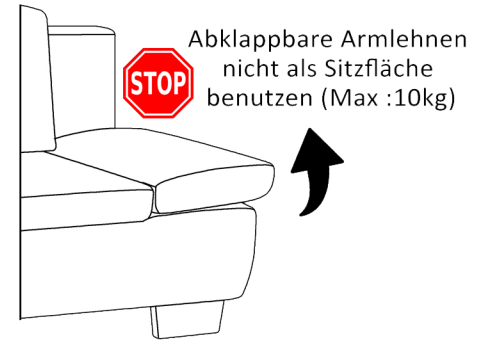

Kissen nach Transport und
Gebrauch aufschütteln

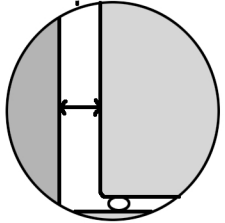

Rückenteil ca. 5-7 cm
von Wänden entfernt
aufstellen

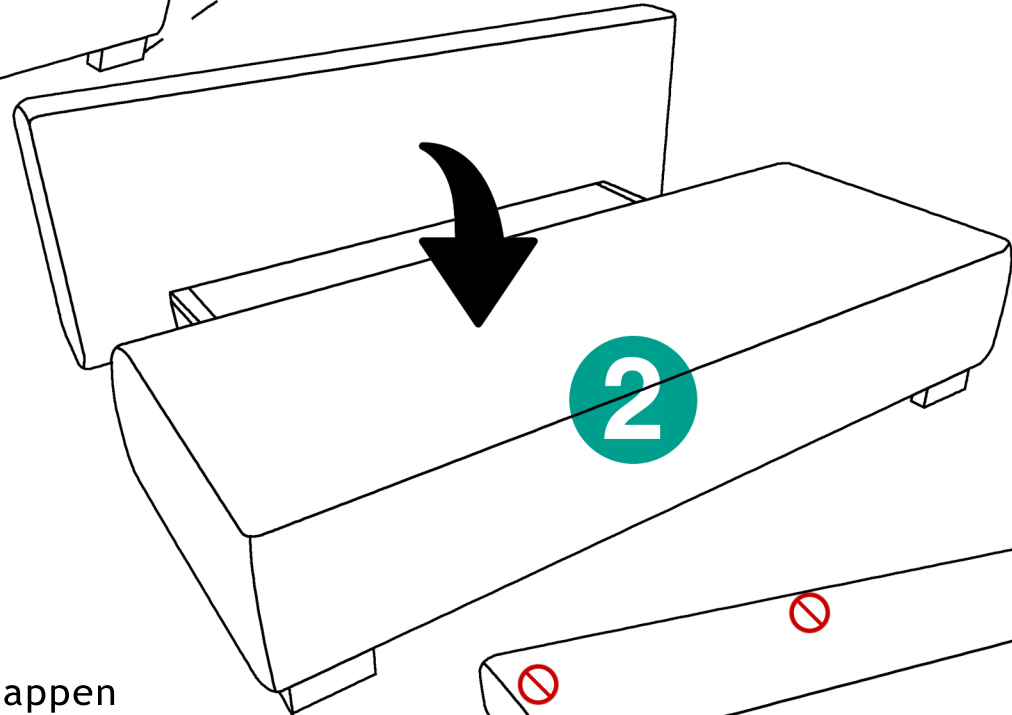

2



Keine Nutzung der Kanten
des Rückenteils

- 1** Sitz nach vorn ziehen
- 2** Rückenteil auf Bettkasten klappen
- 3** Doppelliegen Fläche parallel zur Wand
Einstieg von vorne

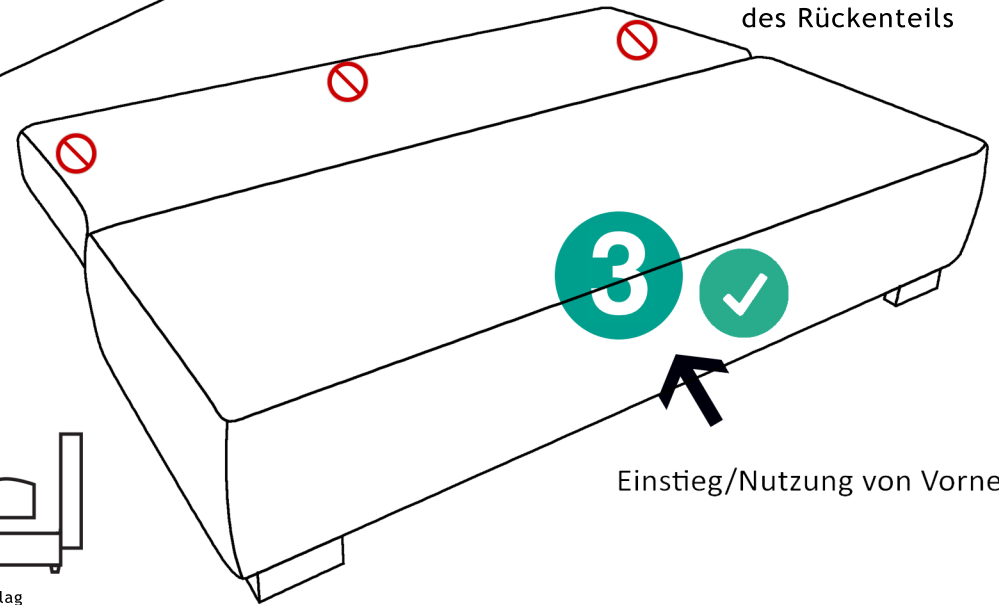

3



Einstieg/Nutzung von Vorne

Zubehör optional:

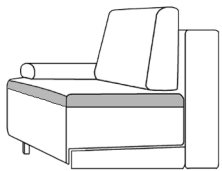

Loose Topperauflagen je
Liegefläche

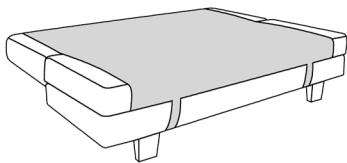

Loose Schonerdecke für Gesamtliegefläche

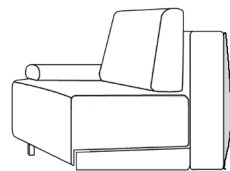

Integrierte Schonerdecke am
Rückenteil befestigt (je nach Modell)

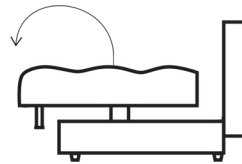

Hubbeschlag
(je nach Modell)



QUERSCHLÄFER

Produktinformation • Bedienungsanleitung



Warentypische Eigenschaften

- funktionsbedingt kann es zu Nutzungerscheinungen auf dem Boden kommen
- im Bereich der Auflage des Rückenteils auf dem Bettkasten kann es zu Gebrauchsspuren am Bezug, je nach Art der Nutzung des Bezugsstoffes, kommen
- abklappbare Armteile/Kopfteile haben eine Tragkraft von max. 10 kg und sind nicht für die Nutzung als Sitzfläche geeignet
- Polsterbeschläge brechen

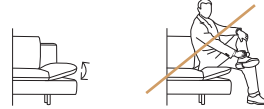

- durch die Nutzung der Sitz- und Liegefläche können sich, je nach Streck des Bezugsmaterials, Falten und Wellen bilden
- Kissen nach Gebrauch aufschütteln
- konstruktionsbedingt kann es im Bereich der Armteilverstellungen oder Sitzmitte, zu Sitzhärteunterschieden kommen
- rückseitig ist der Bettkasten nicht bezogen
- Ledermodelle weisen andere Nahtbilder auf als Stoffmodelle
- Modelle mit Hubbeschlag haben konstruktionsbedingt einen geänderten Bettkasten

STOP Kippgefahr! Die Nutzung der Kanten des Rückenteils ist nicht zulässig.

Montage/Aufbau

- Auspacken, Transportsicherung entfernen
- Boden eigenverantwortlich vor Beschädigungen schützen
- Modelle werden teilmontiert geliefert (1 Colli)
- waagrecht aufstellen (5-10 cm Wandabstand)

A ohne Hubbeschlag

Sitzteil bei nach oben gestelltem Rückenteil auf den Bettkasten (Führungsleisten) aufliegen

! Bei Querschläfern ohne Hubbeschlag ist dieser nicht nachrüstbar!

B mit Hubbeschlag

Rückenteil in die Scharniere links und rechts senkrecht einführen, einstecken und verschrauben

! Sitzteil ist fest mit dem Bettkasten durch den Hubbeschlag verbunden und nicht demontierbar!

Bedingt kleineren Bettkasten.

FUNKTION

 Bedienung der Funktion mittig vor dem Sofa stehend. Querschläfer sind für eine Nutzung parallel zur Wand ausgelegt.

A ohne Hubbeschlag

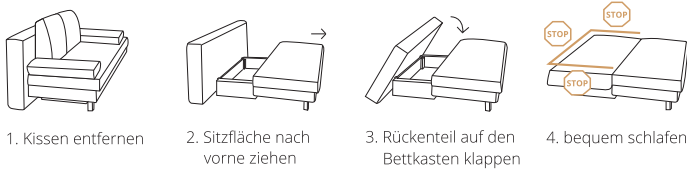
 Verwandlung in die Liegeposition

1. Kissen entfernen
2. Sitzfläche nach vorne ziehen
3. Rückenteil auf den Bettkasten klappen
4. bequem schlafen

Verwandlung in die Sitzposition



5. Rückenteil wieder senkrecht nach oben klappen
6. Sitzteil zurück auf den Bettkasten schieben bis es einrastet
7. Kissen auflegen ggf. aufschütteln

B mit Hubbeschlag

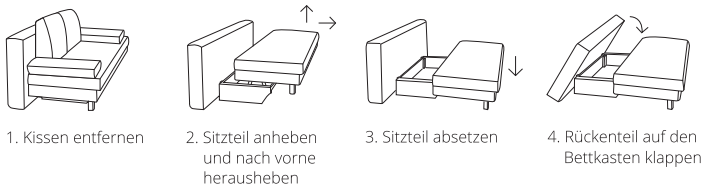
 Verwandlung in die Liegeposition

1. Kissen entfernen
2. Sitzteil anheben und nach vorne herausheben
3. Sitzteil absetzen
4. Rückenteil auf den Bettkasten klappen

Verwandlung in die Sitzposition

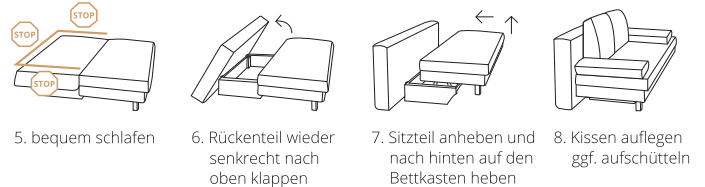

5. bequem schlafen
6. Rückenteil wieder senkrecht nach oben klappen
7. Sitzteil anheben und nach hinten auf den Bettkasten heben
8. Kissen auflegen ggf. aufschütteln

AUSFÜHRUNGEN

 Je nach Modell sind Querschläfer in unterschiedlichen Maßen, Qualitäten und Varianten erhältlich.

Sitz- und Liegeflächenunterfederungen

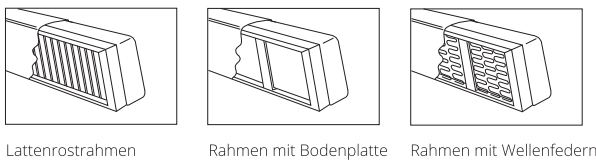

- Lattenrostrahmen
- Rahmen mit Bodenplatte
- Rahmen mit Wellenfedern

Polsterungen

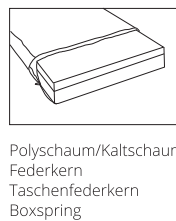

- Polyschaum/Kaltschaum
- Federkern
- Taschenfederkern
- Boxspring

Sitz- und Liegemaße

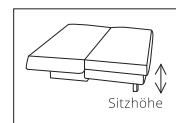

- Schlafen auf Sitzhöhe
- 43-53 cm mit Bettkasten belüftet

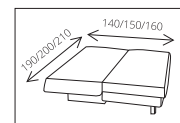

- verschiedene Liegebreiten und Liegelängen

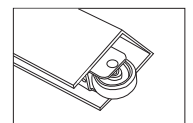

- Rollen Parkett und Laminat geeignet

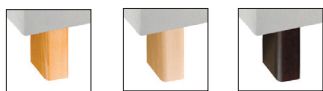

- Holzfüße/Holzblende



- Metallfüße

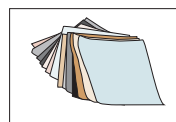

- Stoffauswahl

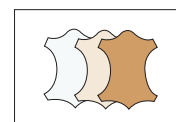

- Lederauswahl: Rücken echt/unecht

Verarbeitung

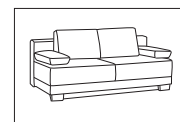

- einfarbig

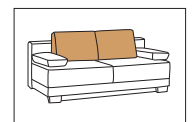

- zweifarbige

ZUBEHÖR

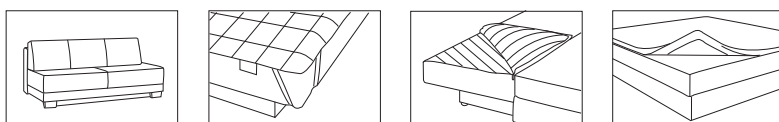
 (optional je nach Modell/Typ)

- zusätzliches Rückenissen
- Schonerdecke lose
- Schonerdecke integriert
- Topper lose oder integriert