

NAOS

AGAINST FIXED IDEAS



Cassius

ISTRUZIONI PER L'USO
INSTRUCTIONS FOR USE
MODE D'EMPLOI
MONTAGE ANLEITUNG



VIDEO
ISTRUZIONI
IT



VIDEO
INSTRUCTIONS
EN



VIDEO
INSTRUCTIONS
FR



VIDEO
INSTRUCTIONS
DE



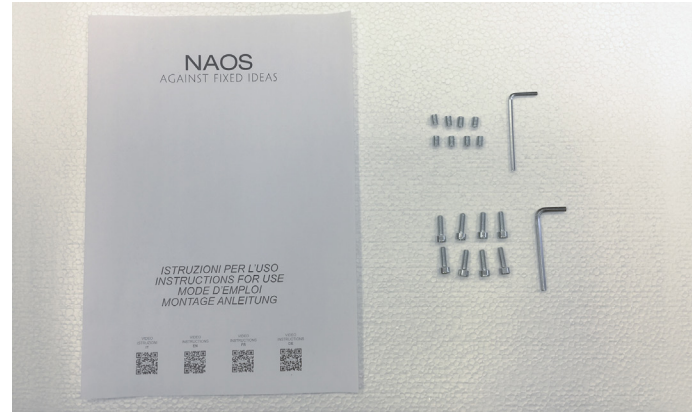
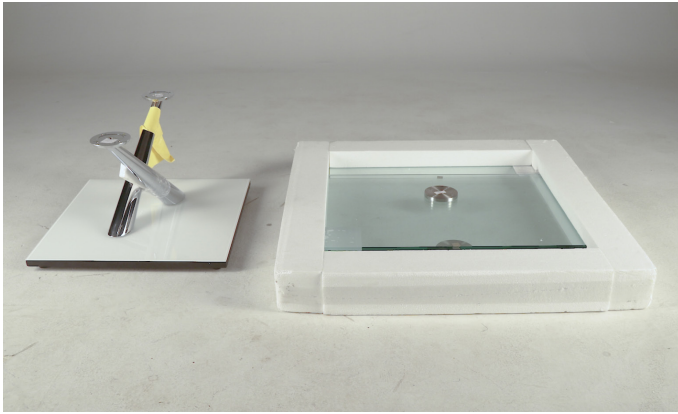

MONTAGGIO PIANI TOPS ASSEMBLY MONTAGE DES PLATEAUX MONTAGE DER TISCHPLATTEN

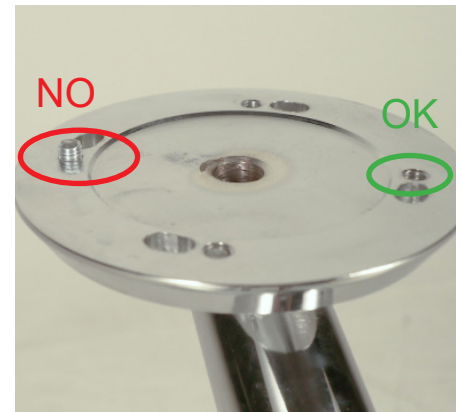
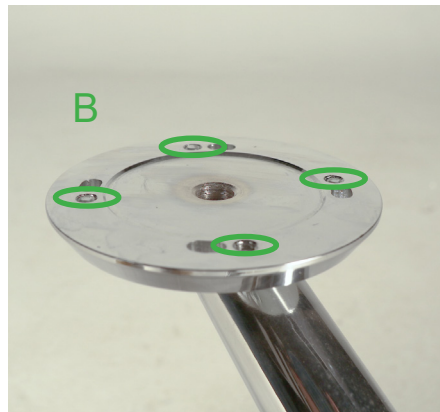
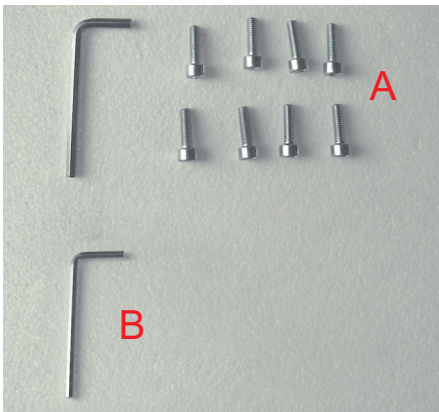

- IT:** A) VITI "A" Ø5 X 16 mm (PER BLOCCAGGIO PIANI).
B) BRUGOLA "B" (PER GRANI DI REGOLAZIONE) I GRANI SONO GIÀ INSERITI NELLA STRUTTURA.
- **ATTENZIONE** - VERIFICARE CHE I QUATTRO GRANI DI REGOLAZIONE "B" SIANO SOTTO IL LIVELLO DELLA PIASTRA CILINDRICA.
- EN:** A) SCREWS A Ø5 X 16 MM (TO LOCK THE TOPS).
B) ALLEN SCREW "B" (FOR ADJUSTING GRAINS) THE GRAINS ARE ALREADY FIXED ON THE FRAME.
- **ATTENTION** - PLS VERIFY THAT THE 4 ADJUSTING GRAINS "B" (ALREADY MOUNTED ON THE SUPPORT) ARE UNDER THE CILINDRICAL METAL PLATE LEVEL.
- FR:** A) VIS "A" 5X16MM (MONTAGE PLATEAUX).
B) CLÉ "B" (POUR VIS POINTEAU DE RÉGLAGE) LES VIS SONT DÉJÀ PRÉSENTES DANS LA STRUCTURE.
- **ATTENTION** - VÉRIFIER QUE LES 4 VIS POINTEAU DE RÉGLAGE "B" (DÉJÀ PRÉSENTES DANS LE SUPPORT) NE DÉPASSENT PAS DE LA SURFACE DE LA PLATINE RONDE.
- DE:** A) SCHRAUBEN "A" Ø 5 X 16 MM (ZUR BEFESTIGUNG DER TISCHPLATTEN).
B) INBUSSCHLÜSSEL "B" (FÜR DIE EINSTELLSCHRAUBEN). SIE EINSTELLSCHRAUBEN BEFINDEN SICH BEREITS IM GESTELL.
- **ACHTUNG** - KONTROLLIEREN SIE, DASS SICH DIE 4 EINSTELLSCHRAUBEN "B" (DIESE SIND BEREITS IN DER STÜTZE) UNTERHALB DER ZYLINDRISCHEN PLATTE BEFINDEN.

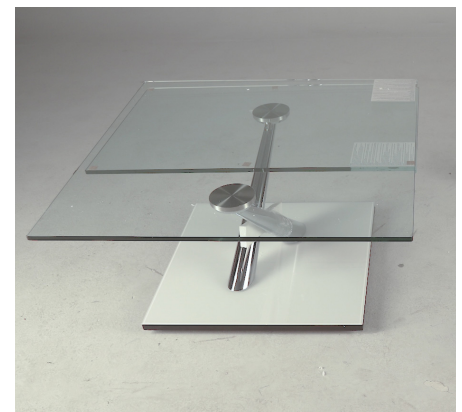
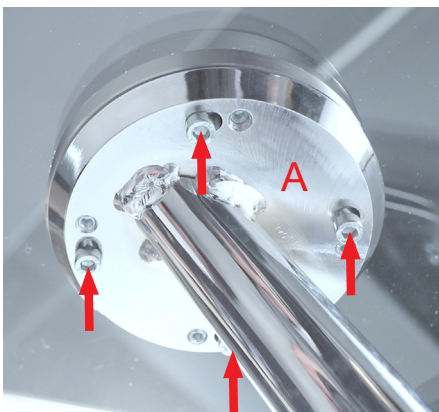
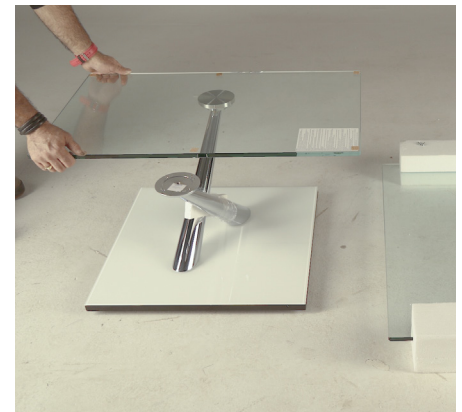

IT: POSIZIONARE IL PIANO PIU' PICCOLO SUL SUPPORTO CON ALTEZZA MINORE. POSIZIONARE LE 4 VITI "A" DI BLOCCAGGIO DEL PIANO. STRINGERE PROGRESSIVAMENTE, SENZA FORZARE, LE 4 VITI "A" DI BLOCCAGGIO DEL PIANO.
- **ATTENZIONE** - NON STRINGERE COMPLETAMENTE LE VITI "A" ASSICURARSI LA POSSIBILITA' DI MOVIMENTO DEL PIANO. POSIZIONARE IL PIANO SUPERIORE E RIPETERE IL PROCEDIMENTO.

EN: PLACE THE LOWER TOP ON THE LOWER SUPPORT. PLACE THE 4 LOCKING SCREWS "A" OF THE TOP. TIGHTEN PROGRESSIVELY, THE 4 TOP LOCKING SCREWS "A" WITHOUT FORCING THEM.
- **ATTENTION** - DO NOT TIGHTEN COMPLETELY THE SCREWS "A" PLS ENSURE THAT THEY CAN BE MOVED. PLS PLACE THE UPPER TOP AND REPEAT THE OPERATION.

FR: POSITIONNER LE PETIT PLATEAU SUR LE SUPPORT LE PLUS BAS. INSERRER LE 4 VIS "A" DE BLOCAGE DU PLATEAU. SERRER PROGRESSIVEMENT, SANS FORCER, LES VIS "A" DE BLOCAGE DU PLATEAU
- **ATTENTION** - NE PAS BLOQUER LES VIS "A" AFIN DE PERMETTRE UNE LÉGÈRE ROTATION DU PLATEAU. POSITIONNER LE PLATEAU SUPÉRIEUR ET RÉPÉTER L'OPÉRATION.

DE: LEGEN SIE DIE KLEINSTE PLATTE AUF DIE NIEDRIGSTE STÜTZE. PLATZIEREN SIE DIE 4 FESTSTELLSCHRAUBEN "A" ZIEHEN SIE DIE 4 FESTSTELLSCHRAUBEN "A" DER PLATTE "A" PROGRESSIV OHNE DRUCK AN.
- **ACHTUNG** - ZIEHEN SIE DIE SCHRAUBEN "A" NICHT KOMPLETT AN. VERGEWISSERN SIE SICH, DASS SICH DIE PLATTE BEWEGEN KANN. PLATZIEREN SIE DIE OBERE PLATTE UND WIEDERHOLEN SIE DEN VORGANG.

ALLINEAMENTO LATERALE DEI PIANI LATERAL TOPS ALIGNMENT ALIGNEMENT LATÉRAL DES PLATEAUX SEITLICHE AUSRICHTUNG DER TISCHPLATTEN

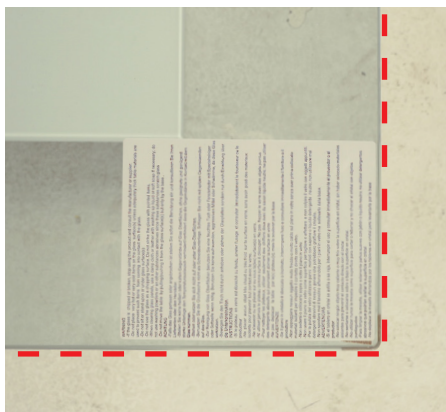
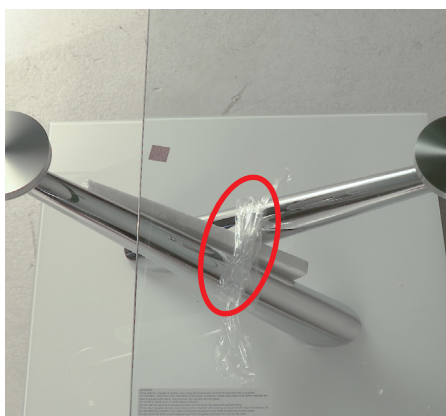

IT: RIMUOVERE LA PROTEZIONE TRA I SUPPORTI.
ALLINEARE I BORDI DEI PIANI IMPUGNANDOLI ENTRAMBI NELLA DIREZIONE DELLE FRECCE.
- **ATTENZIONE** - DURANTE TALE OPERAZIONE NON E' INFLUENTE LA DISTANZA TRA I SUPPORTI.

EN: REMOVE THE PROTECTION BETWEEN THE SUPPORTS.
ALIGN THE EDGES OF THE TOPS BY GRIPPING THEM IN THE DIRECTION INDICATED BY THE ARROWS.
- **ATTENTION** - DURING THIS OPERATION DO NOT CONSIDER THE DISTANCE BETWEEN THE SUPPORTS.

FR: OTER LA PROTECTION DES SUPPORTS.
ALIGNER LES PLATEAUX EN LES EMPLOIGNANT DANS LE SENS DES FLÈCHES.
- **ATTENTION** - DURANT CETTE OPÉRATION LA DISTANCE ENTRE LES SUPPORTS N'A PAS D'INCIDENCE.

DE: ENTFERNEN SIE DIE PROTEKTION ZWISCHEN DEN STÜTZEN.
RICHTEN SIE DIE PLATTENKANTEN IN PFEILRICHTUNG AUS.
- **ACHTUNG** - WÄHREND DIESEM VORGANG IST DIE DISTANZ ZWISCHEN DEN STÜTZEN UNWICHTIG.



IT: TERMINATA LA REGOLAZIONE LATERALE DEI PIANI PROCEDERE CON IL SERRAGGIO DELLE VITI DI BLOCCAGGIO "A".
- **ATTENZIONE** - STRINGERE LE VITI "A" UNA DOPO L'ALTRA, COMINCIANDO AD AVVICINARE LA PRIMA ALLA PIASTRA E POI LE ALTRE, DOPODICHE' STRINGERE PROGRESSIVAMENTE E GRADUALMENTE IN ALMENO DUE VOLTE.

EN: AFTER THE LATERAL TOPS ADJUSTMENT IS FINISHED PLS PROCEED WITH TIGHTENING OF THE LOCKING SCREWS "A".
- **ATTENTION** - TIGHTEN THE SCREWS "A" ONE AFTER THE OTHER, STARTING TO APPROACH THE FIRST ONE TO THE PLATE AND THEN THE OTHERS, THAN TIGHTEN PROGRESSIVELY AND GRADUALLY AT LEAST TWICE.

FR: UNE FOIS TERMINÉ LE RÉGLAGE LATERAL DES PLATEAUX SERRER LES VIS "A" DE BLOCAGE.
- **ATTENTION** - SERRER LES VIS "A" UNE APRÈS L'AUTRE, EN APPROCHANT LA PREMIÈRE À LA PLATINE ET AINSI DE SUITE, GRADUELLEMENT EN REVENANT AU MOINS DEUX FOIS.

DE: NACH DER SEITLICHEN AUSRICHTUNG DER PLATTEN, SCHREITEN SIE MIT DEM ANZIEHEN DER FESTSTELLSCHRAUBEN "A" FORT.
- **ACHTUNG** - DIE SCHRAUBEN "A" SIND FORTSCHREITEND, EINE NACH DER ANDEREN, FESTER ZU ZIEHEN. BEGINNEN SIE DAMIT, DIE ERSTE SCHRAUBE DER VERBINDUNGSPLATTE ANZUNÄHERN, DANN DIE ANDEREN. SCHREITEN SIE PROGRESSIV VOR, BIS ALLE MINDESTENS ZWEI MAL FESTGEZOGEN WORDEN SIND.

REGOLAZIONE ORIZZONTALE DEI PIANI HORIZONTAL TOPS ALIGNMENT RÈGLAGE HORIZONTAL DES PLATEAUX HORIZONTALE AUSRICHTUNG DER TISCHPLATTEN

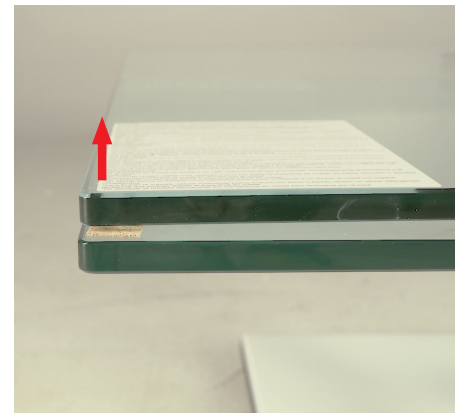
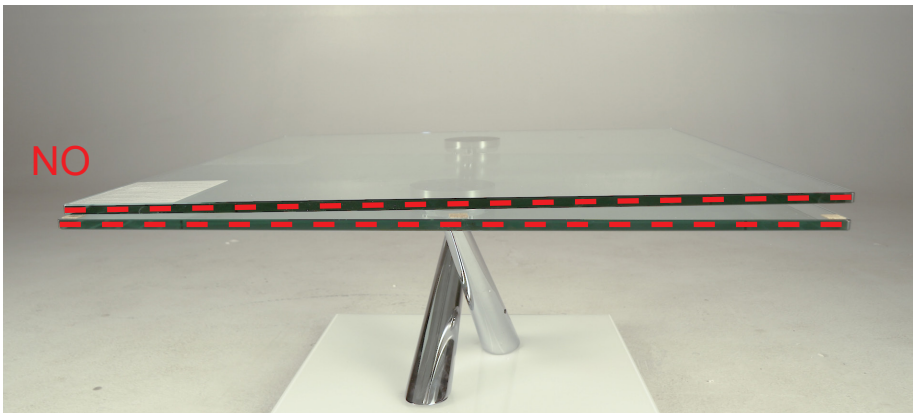

IT: ALLENTARE LEGGERMENTE LE 4 VITI DI BLOCCAGGIO "A" DEL PIANO NECESSARIO DI REGOLAZIONE. AGIRE SUI GRANI DI REGOLAZIONE "B". AGIRE SUL GRANO "B" OPPOSTO ALLA PARTE DA ABBASSARE OPPURE SUL GRANO IN PROSSIMITA' DELLA PARTE DA ALZARE (A SECONDA DELLE NECESSITA') SVITANDOLO O AVVITANDOLO DI UN OTTAVO DI GIRO ALLA VOLTA, FINO A CHE IL PIANO NON E' A LIVELLO CON L'ALTRO.

EN: SLIGHTLY LOOSE THE 4 LOCKING SCREWS "A" OF THE RELATED TOP. ACT ON THE ADJUSTMENT GRAINS "B". ACT ON THE GRAIN "B" OPPOSITE TO THE PART TO BE LOWERED OR ON THE GRAIN NEAR THE PART TO BE RAISED (DEPENDING ON THE NEEDS) BY UNSCREWING OR TIGHTENING IT AN EIGHT TURN AT A TIME, UNTIL THE TOP IS LEVELLED TO THE OTHER.

FR: DÉSERREZ LÉGÈREMENT LES 4 VIS "A" DE BLOCAGE DU PLATEAU À RÉGLER. AGIR SUR LES VIS POINTEAU "B". SERRER LA VIS OPPOSÉE À LA PARTIE À ABAISSER OU SUR LA VIS VOISINE DE LA PARTIE À RELEVER SELON LE CAS EN VISSANT OU DEVISSANT D'UN HUITIÈME DE TOUR À LA FOIS, JUSQU'À OBTENIR LE BON NIVEAU DU PLATEAU.

DE: LÖSEN SIE DIE 4 FESTSTELLSCHRAUBEN "A" DER PLATTE, BEI DER EINE AUSRICHTUNG VON NÖTEN IST. WIRKEN SIE AUF DIE EINSTELLSCHRAUBE "B" EIN, DIE DER ZU SINKENDEN SEITE GEGENÜBER LIEGT, ODER AUF DIE EINSTELLSCHRAUBE, DIE DER ZU ERHEBENDEN SEITE AM NÄHESTEN LIEGT (JE NACHDEM WAS BENÖTIGT IST), IN DEM SIE DIESE JEWEILS UM EINE ACHTEL-DREHUNG LÖSEN ODER ANZIEHEN, BIS ZUR AUSRICHTUNG DER PLATTE ZUR ANDEREN.

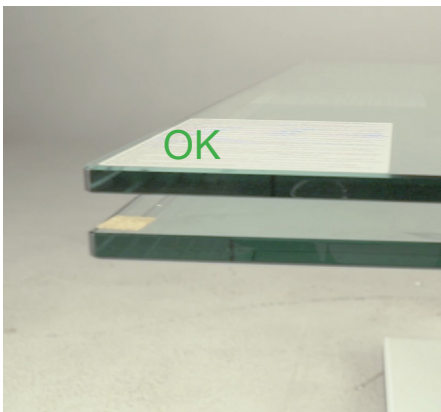

IT: TERMINATA L'OPERAZIONE STRINGERE PROGRESSIVAMENTE E GRADUALMENTE LE 4 VITI DI BLOCCAGGIO "A" DEL PIANO OGGETTO DI REGOLAZIONE.

EN: ONCE THE OPERATION IS FINISHED, PROGRESSIVELY AND GRADUALLY TIGHTEN THE 4 LOCKING SCREWS "A" OF THE TOP TO BE ADJUSTED.

FR: UNE FOIS TERMINÉE L'OPÉRATION, SERRER PROGRESSIVEMENT LES 4 VIS "A" DE BLOCAGE DU PLATEAU CONCERNÉ.

DE: IST DIESER VORGANG BEEENDET, ZIEHEN SIE DIE 4 FESTSTELLSCHRAUBEN "A" DER AUSGERICHTETEN PLATTE PROGRESSIV UND GRADUELL FEST.

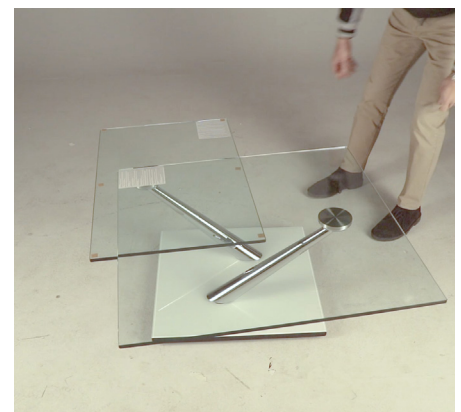
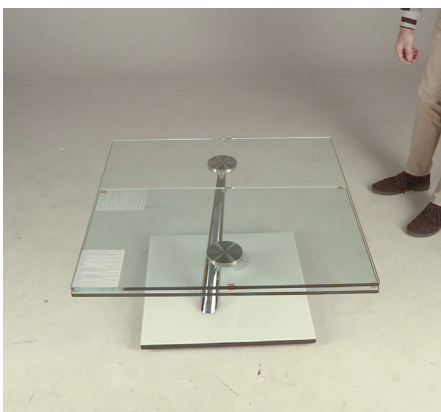
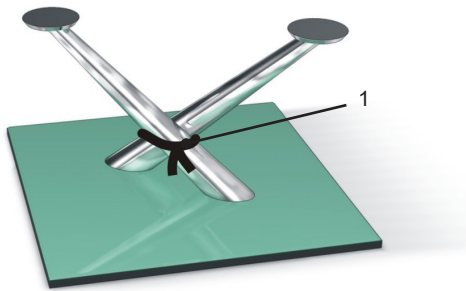

FIG.I



- IT**
- **SENZA RIMUOVERE LA FASCIATURA 1**, posizionare il cristallo piccolo **4** sul montante basso **5** e avvitare senza stringere le viti **A** $\varnothing 5 \times 16$ mm. **FIG.II - FIG.III**
 - Fare lo stesso per il cristallo grande **6** sul montante alto **7**. **FIG.II - FIG.III**
 - Rimuovere la fasciatura **1** tra i montanti. **FIG.I**
 - Trovare l'allineamento tra cristalli **4, 6** e base **8** sfruttando il gioco concesso alle piastre **9**. **FIG.IV**
 - Stringere con forza le viti **A** $\varnothing 5 \times 16$ mm.

FIG.II

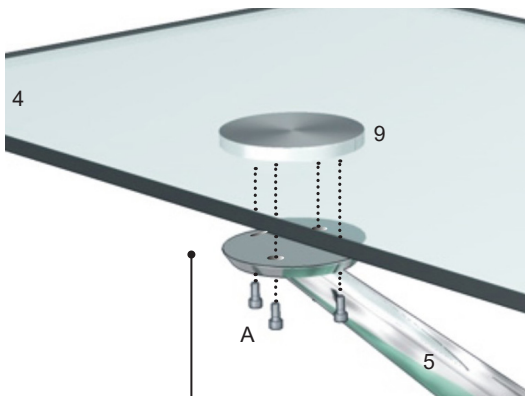

FIG.III

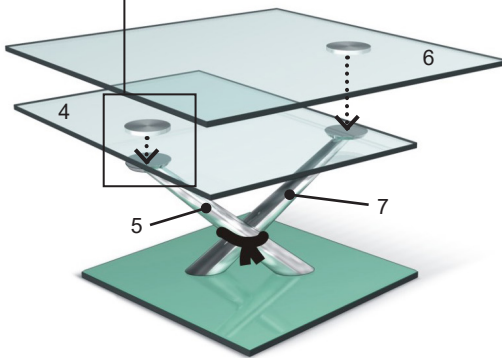
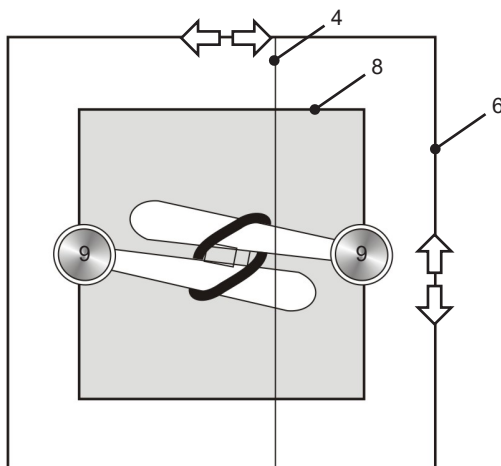

FIG.IV



- EN**
- **WITHOUT REMOVE THE PROTECTION 1**, lace the small glass top **4** on the lower support **5** and screw without fastening the screws **A** $\varnothing 5 \times 16$ mm. **FIG.II - FIG.III**
 - Repeat the same operation for the large glass top **6** on the high support **7**. **FIG.II - FIG.III**
 - Remove the protection **1** between the supports. **FIG.I**
 - Align the glass top **4** and **6** to the base **8** by using the play of the holes in the metal plates **9**. **FIG.IV**
 - Fasten strongly the screws **A** $\varnothing 5 \times 16$ mm.

- FR**
- **SANS ENLEVER LA PROTECTION 1**, Positionner le plateau inférieur **4** sur le petit support **5** et visser, sans serrer, les vis **A** $\varnothing 5 \times 16$ mm. **FIG.II - FIG.III**
 - Exécuter la même opération pour le grand plateau **6**, sur le grand support **7**. **FIG.II - FIG.III**
 - Lenlever les bandes de protection **1** entre les supports. **FIG.I**
 - Chercher d'aligner les plateaux **4, 6** et le piètement **8** utilisant l'espace disponible des trous dans les plaques **9**. **FIG.IV**
 - Serrer enfin très bien les vis **A** $\varnothing 5 \times 16$ mm.

- DE**
- **ACHTUNG: TRANSPORTSICHERUNG = MONTAGEHILFE (FIG.I) DAHER ERST NACH MONTAGE DER GLASPLATTEN ENTFERNEN!!**
 - Erst die kleine Platte **4** wie gezeigt auf dem niedrigen Träger **5** montieren und mit Schrauben **A** ($\varnothing 5 \times 16$ mm) lose befestigen, ohne festzuziehen. **FIG.II - FIG.III**
 - Das Vorgehen mit der großen Platte **6** auf dem höheren Träger **7** wiederholen. **FIG.II - FIG.III**
 - Nun kann die Transportsicherung/Montagehilfe von den Trägern entfernt werden. **FIG.I**
 - Nun die beiden Glasplatten **4** und **6** sowie die Basis **8** übereinander ausmitteln. **FIG.IV**
 - Erst in dieser korrekten Position die Platten mit Schrauben **A** festziehen.
 - **TISCH NUR DURCH ANFASSEN AN TRAEGER UND BASIS BEWEGEN. NIE AN DEN GLASPLATTEN HEBEN.**

FIG.VI

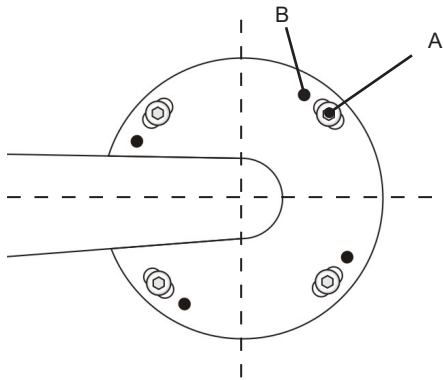

IT ATTENZIONE: ESEGUIRE LE OPERAZIONI SOTTOINDICATE SOLO SE IL PIANO DI CRISTALLO NON DOVESSE RISULTARE ORIZZONTALE.

- NEL CASO IN CUI IL PIANO DI CRISTALLO NON DOVESSE RISULTARE ORIZZONTALE, RIPRISTINARE LE CONDIZIONI OTTIMALI AGENDO SULLE APPOSITE VITI DI REGISTRO **B** POSTE ACCANTO ALLE VITI DI FISSAGGIO, **A** $\varnothing 5 \times 16$ mm, PER ESEGUIRE TALE OPERAZIONE USARE LA CHIAVE A BRUGOLA **B** n.3 FORNITA A CORREDO. (FIG.VI)

EN ATTENTION: EXECUTE THE FOLLOWING OPERATIONS ONLY IF THE GLASSTOP DOESN'T RESULT IN THE HORIZONTAL LINE.

- IF THE GLASSTOP DOESN'T RESULT IN THE HORIZONTAL LINE YOU HAVE TO REINSTATE THE OPTIMAL CONDITIONS ACTING ON THE PROVIDED REGISTERSCHREWS **B** PLACED NEAR THE SETSCREWS. **A** $\varnothing 5 \times 16$ mm. TO EXECUTE THIS OPERATION USE THE VALVE SEAT WRENCH **B** n.3 YOU FIND IN THE EQUIPPED KIT. (FIG.VI)

FR ATTENTION: LES OPERATIONS SUIVANTES DOIVENT ETRE EFFECTUEES SEULEMENT SI LE PLATEAU N'EST PAS BIEN NIVELE' EN HORIZONTAL.

- SI LE PLATEAU N'EST PAS BIEN NIVELE' EN HORIZONTAL RETOURNER A LA POSITION OPTIMALE EN UTILISANT LES VIS DE REGISTRATION **B** POSITIONNEES A COTE' DES VIS DE FIXAGE **A** $\varnothing 5 \times 16$ mm. POUR EFFECTUER CETTE OPERATION, UTILISER LA CLE' **B** n.3. (FIG.VI)

DE ACHTUNG: FOLGENDE ANWEISUNGEN GELTEN NUR DANN WENN DIE GLASPLATTEN NICHT WAAGRECHT SIND.

- FALLS DIE GLASPLATTEN NICHT WAAGRECHT SIND, DIE OPTIMALEN KONDITIONEN WIEDERERSTELLEN INDEM SIE AUF DIE DAFUER VORGESEHENEN REGISTRIRSCHRAUBEN **B** EINWIRKEN, WELCHE SICH NEBEN DEN FIXIERSCHRAUBEN **A** $\varnothing 5 \times 16$ mm BEFINDEN. FUER DIESE AUSFUEHRUNG DIE IMBUSSCHRAUBE **B** n.3 ANWENDEN. (FIG.VI)

COME SPOSTARE IL TAVOLINO
HOW TO MOVE THE COFFEE TABLE
COMMENT DÉPLACER LA TABLE
WIE MAN SICH BEWEGEN DIE COUCHTISCH

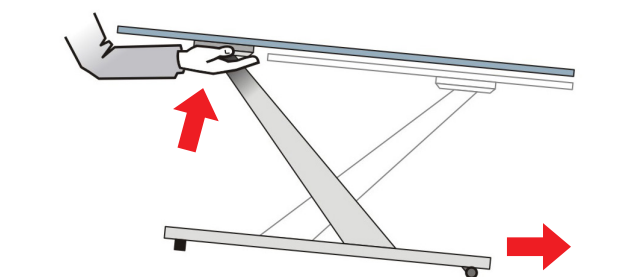

AVVISO IMPORTANTE



- **Tenere lontani i bambini durante il disimballaggio dei singoli componenti.** Oltre alla pellicola l'imballaggio potrebbe contenere piccole parti (come ad es. viti e ferramenta) che potrebbero essere ingerite.
- **Sollevarre i prodotti pesanti e/o poco maneggevoli sempre con due o più persone.**
- Seguire attentamente le istruzioni di montaggio per assicurarsi che tutte le parti siano assemblate correttamente. Si declina ogni responsabilità per danni a persone e/o cose in caso di montaggio errato e/o improprio o di uso improprio.
- **Il prodotto può essere utilizzato come previsto solo dopo essere stato completamente assemblato.**
- **Controllare regolarmente tutti i collegamenti, le viti, le cerniere e gli altri elementi di fissaggio e, se necessario, serrarli. Sostituire immediatamente le parti mancanti o danneggiate.**
- Esiste una vasta gamma di tipi di pavimentazione. Per questo motivo, è necessario utilizzare guide adeguate al tipo di pavimento.
- **Non utilizzare prodotti che abbiano danni visibili.**
- **Il prodotto deve essere trasportato, smontato separatamente dai cristalli.**
- **Spostamenti anche minimi devono essere eseguiti agendo sulla struttura e mai sui cristalli.**
- **Non sedersi sui cristalli - non sostarvi sotto - non utilizzare il prodotto come scala.**
- Utilizzare il prodotto solo per appoggiare oggetti.
- Posizionare il prodotto su una superficie piana e stabile e assicurarsi che non traballi.
- **Non lasciare che i bambini giochino sul tavolo o intorno ad esso senza supervisione.**
- In tavoli con piani estraibili o con piani apribile a libro, assicurarsi che questi possano muoversi liberamente in tutta l'area e che nessun oggetto ostacoli la direzione di movimento.
- Assicurarsi che il meccanismo di estrazione funzioni senza problemi e sia saldamente innestato.
- **Assicurarsi che durante l'estensione o il ripiegamento degli elementi non rimangano incastrate e/o schiacciate le dita e/o altre parti del corpo.**
- Nei meccanismi a libri, dopo l'apertura e la chiusura, appoggiare delicatamente i piani pieghevoli senza farli cadere.
- Assicurarsi che il tavolo sia stabile e sicuro anche quando è esteso.
- Verificare la stabilità delle parti estraibili. Evitare di sovraccaricare il prodotto.
- Se la base va a contatto con i tappeti o simili accettarsi dell'isolamento fra essi e la base, dato che il meccanismo di cui è dotata è lubrificato con grasso e pertanto potrebbe danneggiarli.

La società declina ogni responsabilità per danni causati dalla inosservanza di questo avviso.

ATTENTION - TRES IMPORTANT



- **Veillez à ce que les enfants soient éloignés lors du déballage des différents composants.** L'emballage peut contenir, en plus du film protecteur, de petites pièces (comme des vis ou des ferrures) qui pourraient être avalées.
- **Soulevez les meubles lourds et/ou encombrants toujours à deux personnes ou plus.**
- Suivez attentivement les instructions de montage pour vous assurer que toutes les pièces sont correctement assemblées. Nous déclinons toute responsabilité en cas de dommages aux personnes et/ou aux biens résultant d'un montage incorrect ou d'une utilisation inappropriée.
- **Le produit ne peut être utilisé comme prévu qu'une fois complètement assemblé.**
- **Vérifiez régulièrement tous les raccords, vis, charnières et autres éléments de fixation et, si nécessaire, resserrer-les. Remplacez immédiatement les pièces manquantes ou endommagées.**
- Il existe une grande variété de types de revêtements de sol. Par conséquent, utilisez des protections adaptées au type de sol.
- **N'utilisez pas de meubles présentant des dommages visibles.**
- **Si le produit doit être déplacé ou déménagé il faut séparer les plateaux de la structure.**
- **Tout petit déplacement doit être effectué en faisant prise sur la structure et pas sur les plateaux.**
- **Ne pas s'asseoir sur les plateaux ni y rester en dessous.**
- **Utilisez la table uniquement pour y poser des objets et non pour vous asseoir, grimper ou comme escabeau.**
- Placez la table sur une surface plane et stable et assurez-vous qu'elle ne vacille pas.
- **Ne laissez pas les enfants jouer sur ou autour de la table sans surveillance.**
- Pour les tables avec rallonges ou plateaux rabattables, assurez-vous que ces derniers peuvent se déplacer librement et qu'aucun objet n'entrave leur mouvement.
- Vérifiez que le mécanisme de rallonge fonctionne correctement et est solidement enclenché.
- **Faites attention à ne pas coincer ou écraser vos doigts ou d'autres parties du corps lors de l'extension ou du repli.**
- Après ouverture et fermeture, reposez doucement les plateaux rabattables sans les laisser tomber.
- Assurez-vous que la table est stable et sûre, même lorsqu'elle est étendue.
- Vérifiez la stabilité des plateaux supplémentaires ou des rallonges et évitez de surcharger le meuble.
- Si la table est positionnée sur un tapis ou similaires, il faut s'assurer d'un certain isolement entre le tapis et la base parce qu'il peut arriver que le mécanisme, dont la table est

Equipée, puisse endommager le tapis. La Société Naos décline toute responsabilité au cas où les instructions mentionnées ci - dessus ne seraient pas respectées.

ATTENTION - IMPORTANT NOTICE



- **Keep children away during the unpacking of individual components.** In addition to the protective film, the packaging may contain small parts (such as screws and hardware) that could be swallowed.
- **Always lift heavy and/or unwieldy furniture with two or more people.**
- Follow the assembly instructions carefully to ensure all parts are correctly assembled.
- **We disclaim all liability for damage to persons and/or property resulting from incorrect and/or improper assembly or improper use.**
- **The product can only be used as intended once it is fully assembled.**
- **Regularly check all connections, screws, hinges, and other fasteners, and tighten them if necessary. Replace any missing or damaged parts immediately.**
- There is a wide variety of flooring types. For this reason, it is necessary to use guides suitable for the type of flooring.
- **Do not use furniture with visible damage.**
- **Always carry the item with the glass tops removed.**
- **Always move the item from the base - never from the glass tops.**
- **Never sit on or underneath the glass tops.**
- Use the table only to support objects, not for sitting, climbing, or as a step ladder.
- Place the table on a stable, flat surface and ensure it does not wobble.
- **Do not allow children to play on or around the table without supervision.**
- For tables with extendable or foldable tops, ensure they can move freely across the entire area and that no objects obstruct their movement.
- Ensure the extension mechanism works smoothly and is securely engaged.
- **During extension or folding, avoid pinching or crushing fingers or other body parts.**
- After opening and closing, gently rest the foldable tops without letting them drop.
- Ensure the table is stable and secure, even when extended.
- Check the stability of additional table tops or extensions. Avoid overloading the furniture.
- If the base is placed on a carpet or similar flooring, please be sure that the base is isolated from the floor as the mechanism contains grease which could damage the carpet.

The company is not liable for damages due to the non-observance of the above mentioned instructions.

WICHTIGER HINWEIS



- **Halten Sie beim Auspacken der Einzelteile Kinder fern.** Neben Folie beinhaltet die Verpackung ggf. diverse Kleinteile (z. B. Schrauben und Beschläge), die verschluckt werden könnten.
- **Schwere und unhandliche Möbelstücke immer mit zwei oder mehr Personen heben.**
- Befolgen Sie die Montageanleitung sorgfältig, um sicherzustellen, dass alle Teile korrekt zusammengebaut sind. **Bei nicht vorschriftsmäßiger und/oder nicht fachgerechter Montage sowie unsachgemäßer Nutzung wird bei Personen- und/oder Sachschäden keinerlei Haftung übernommen.**
- **Die gebrauchstübliche Nutzung des Produktes darf erst nach vollständiger Montage erfolgen.**
- **Überprüfen Sie regelmäßig alle Verbindungen, Schrauben, Scharniere und andere Befestigungen und ziehen Sie diese bei Bedarf nach. Ersetzen Sie fehlende oder beschädigte Teile umgehend.**
- Es gibt eine Vielzahl von unterschiedlichen Fußböden. Aus diesem Grund sollten Sie entsprechende Gleiter, die der Bodenbeschaffenheit angepasst sind, verwenden.
- **Verwenden Sie keine Möbelstücke mit sichtbaren Beschädigungen.**
- **Das Produkt darf nur in zerlegtem Zustand und getrennt von den Glasplatten transportiert werden.**
- **Auch kleinste Standortveränderungen dürfen nur durch anheben an der Struktur - nie an den Glasplatten - vorgenommen werden.**
- **Nicht auf oder unter den Glasplatten sitzen.**
- **Verwenden Sie den Tisch nur zum Abstellen von Gegenständen und nicht als Sitzgelegenheit oder zum Klettern oder als Leiter.**
- Stellen Sie den Tisch auf eine stabile und ebene Fläche und achten Sie darauf, dass der Tisch nicht wackelt.
- **Lassen Sie Kinder nicht unbeaufsichtigt auf oder um den Tisch spielen.**
- Achten Sie beim Ausziehen von Kulissen- oder Kopfauszugstischen darauf, dass die Gestelle freilaufen können und keine Gegenstände die Laufrichtung blockieren.
- Vergewissern Sie sich, dass der Ausziehmechanismus reibungslos funktioniert und sicher eingerastet ist.
- **Achten Sie darauf, dass keine Finger oder andere Körperteile beim Ausziehen oder Zusammenklappen eingeklemmt werden.**
- Legen Sie Klappeneinlagen nach dem Öffnen und Schließen sanft ab, lassen Sie sie nicht fallen.
- Stellen Sie sicher, dass der Tisch auch im ausgezogenen Zustand stabil und sicher steht.
- Überprüfen Sie die Stabilität der zusätzlichen Tischplatten oder Verlängerungen. Vermeiden Sie eine augenscheinliche Überlastung des Möbelstückes.
- Falls die Basis direkt auf dem Teppich oder ähnlichem steht, versichern Sie sich, dass diese gut isoliert ist, da die Funktion des Tisches mit einem geschmierten Mechanismus betrieben wird, das Schmiermittel könnte bei Austreten den Untergrund beschädigen.

Die Gesellschaft lehnt jede Verantwortung aus Schäden ab, die durch Nichtbeachtung des vorliegenden Hinweises entstehen.

NAOS
AGAINST FIXED IDEAS

WWW.NAOS.NET