

Gebrauchsanleitung PK-Nr. 2406

Instructions / Mode d'emploi / Gebruiksaanwijzing / Инструкция по использованию

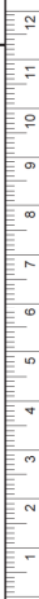

1:1
DIN A3



ca. 0,25h

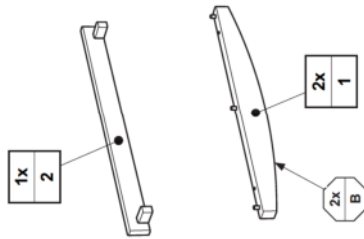
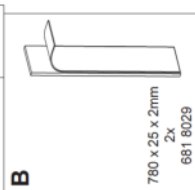
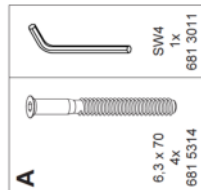

780 x 25 x 2mm
2x
681 8029

DE FR GB NL ES GR IT CZ SK PL BG HR LT RU CN

DE Pflegehinweis: Zum Reinigen der Oberflächen ein leicht-feuchtes Tuch oder ein handelsübliches Möbelreinigungsmittel verwenden.
FR Indication sur l'entretien : pour nettoyer les surfaces, utiliser un chiffon légèrement humide ou un nettoyant pour meubles en vente dans le commerce.
GB Caring for the... : In order to clean the surfaces please use a slightly damp cloth or commercially available furniture care product.
NL Verzorgingswijzing: Voor het reinigen van de oppervlakken een licht vochtig doek of een gebruikelijk meubelreinigingsmiddel gebruiken.
ES Recomendaciones de cuidado: Para limpiar las superficies del mueble debe usar un trapo húmedo o un producto de limpieza de muebles comercial.
GR Οδηγίες περιποίησης: Για το καθαρισμό των επιφανειών του έπιπλου χρησιμοποιήστε ένα ελαφρώς υγραμένο πανό ή κοινό προϊόν καθαρισμού.
IT Indicazioni per pulizia e cura: Per la pulizia delle superfici utilizzare un panno leggermente umido o un normale prodotto per la cura dei mobili.
CZ Pokyny k ošetrování: Na čištění povrchů používejte měkký nebo vlhký prostředek na ošetřování nábytku.
SK Pokyny na údržbu: Za čistenie povrchov používajte mäkký alebo vlhký prostriedok na ošetrovanie nábytku.
PL Wskazania do pielęgnacji: Do czyszczenia powierzchni mebli używać miękkiego lub wilgotnego środka do pielęgnacji mebli.
BG Указания за поддръжка: Използвайте леко навлажнена оура или обичаен препарат за поддръжка на мебели, за да почистите повърхностите.
HR Upute za negru: Za čišćenje površina koristite jednu ili drugu navlaženu sredstvo za poddržavanje na meblu, za da očistite površine.
LT Rekomendacija priežiūrai: Pavišius valykite drėgna rankšluoste arba patalvūvese įsigytomis baldų priežiūros priemonėmis.
RU Рекомендации по уходу: для очистки поверхностей используйте слегка влажную тряпку или обычное средство по уходу за мебелью.
CN 保养说明: 清洁表面请用稍潮湿的布或普通的家具清洁剂即可。

PAIDI Möbel GmbH
Hauptstraße 87
D-97840 Hallenhöhr



Kindervelven



www.blauer-engel.de/uz38
• emissionsarm
• Holz aus nachhaltiger Forstwirtschaft
• in der Wohnwelt gesundheitlich unbedenklich



FIONA
231 0011

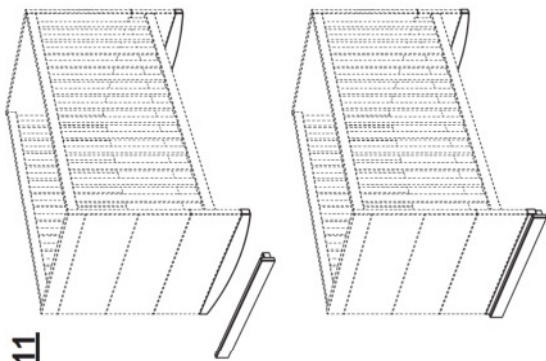

M1

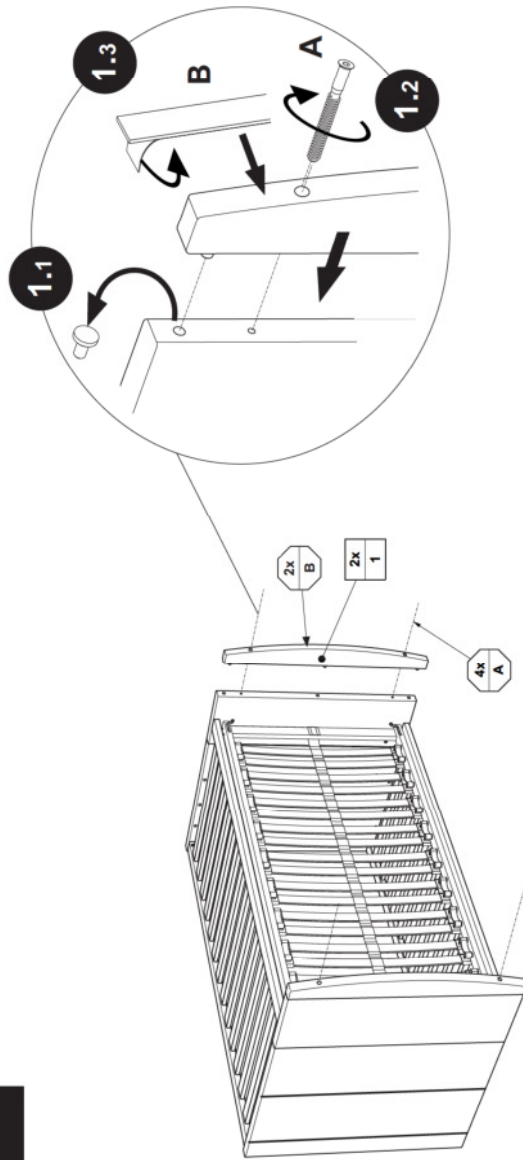

M2

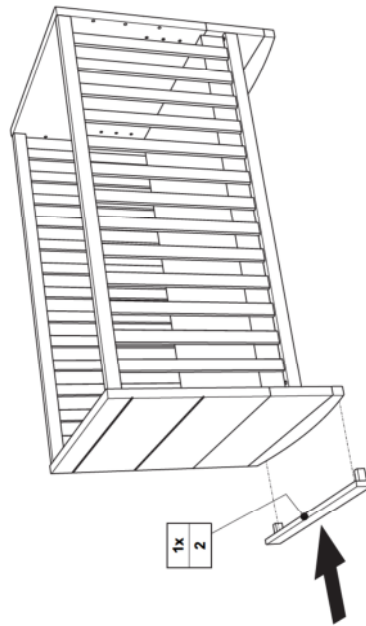

Seite 1 von 1

PK-Nr. 2406 Stand 06/2014 Ä: 07/2020