

# 75220001-04

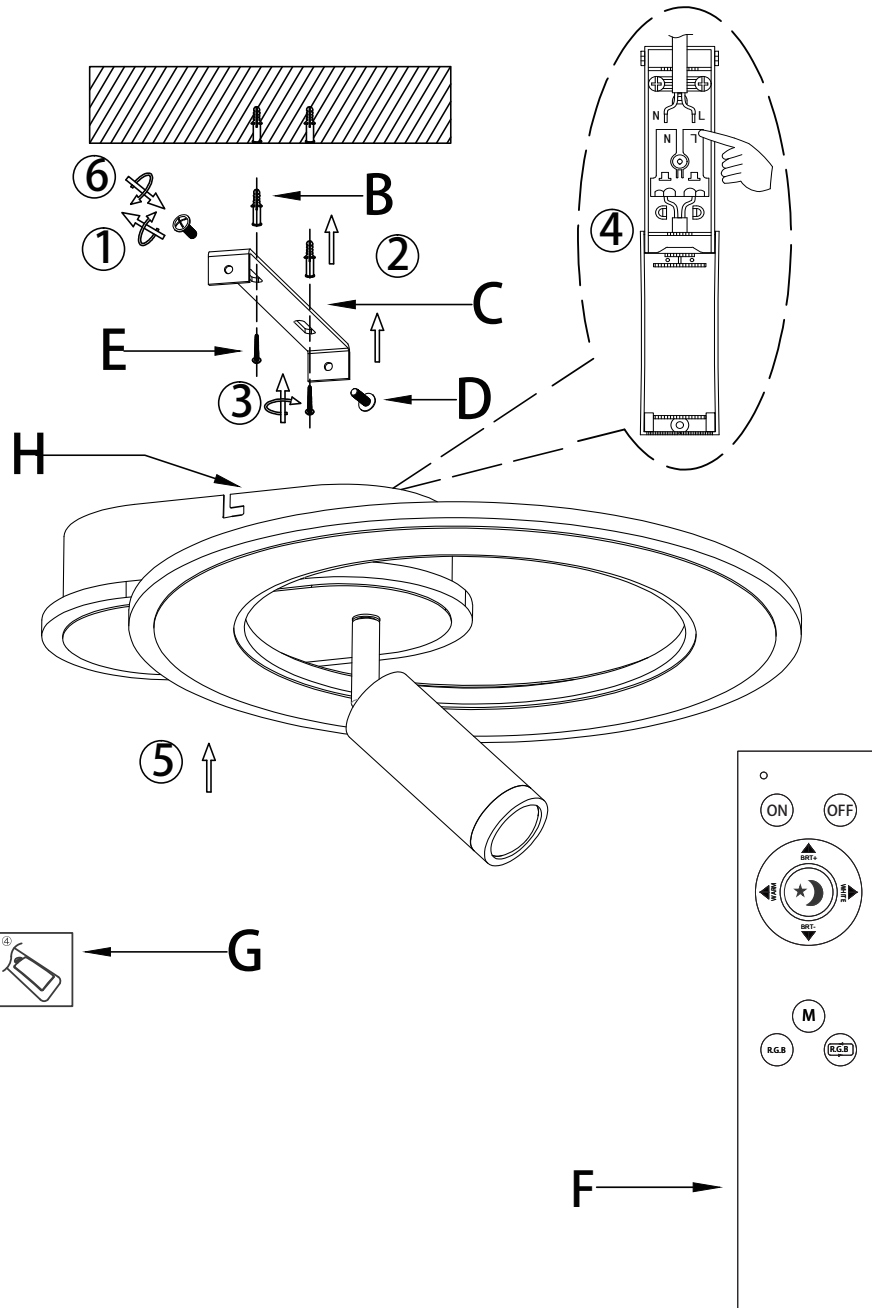

DE: Dieses Produkt enthält eine Lichtquelle der Energieeffizienzklasse F.

Austausch des Betriebsgeräts durch einen Professionisten

Austausch des LED-Leuchtmittels durch einen Professionisten

Frequenzbereich: 2.4 GHz ISM band 2400-2483.5 MHz

Hardware und Software: APP 3.31.5/igmesh

Maximale HF-Ausgangsleistung des Produkts: 10.5 dBm

Betriebstemperatur: 25°C

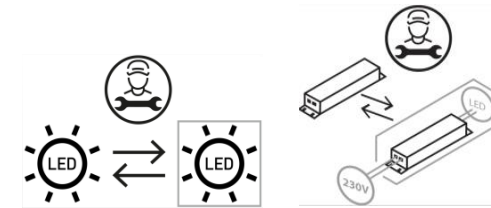

Spare parts		
code	part	item\ no
B	X2	75220001-04
C	X1	75220001-04
D	X2	75220001-04
E	X2	75220001-04
F	X1	75220001-04
G	X2	75220001-04
H	X1	75220001-04

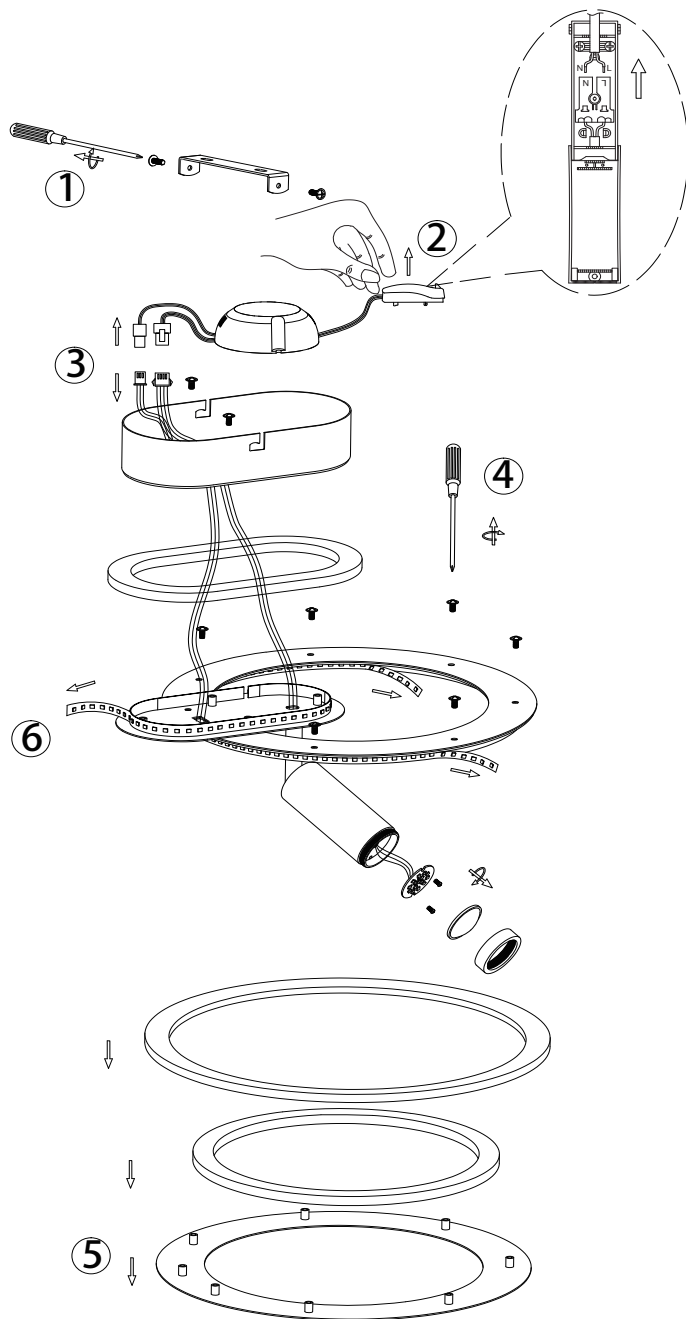

### Demontage der Lichtquelle und des Transformators:

1. Lösen Sie die Montageschiene mithilfe eines Schraubenziehers und entfernen Sie sie.
2. Entfernen Sie die L/N-Klemme vom Transformator-Eingangskabel mithilfe eines Schraubenziehers.
3. Ziehen Sie das Ausgangskabel von Hand aus dem Transformator heraus.
4. Lösen Sie die Schrauben der Abdeckung mithilfe eines Schraubenziehers und entfernen Sie sie.
5. Entfernen Sie die LED-Abdeckung.
6. Lösen Sie die Lötverbindung des LED-Platinen-Kabels von Hand und entfernen Sie dann die Lichtquelle.

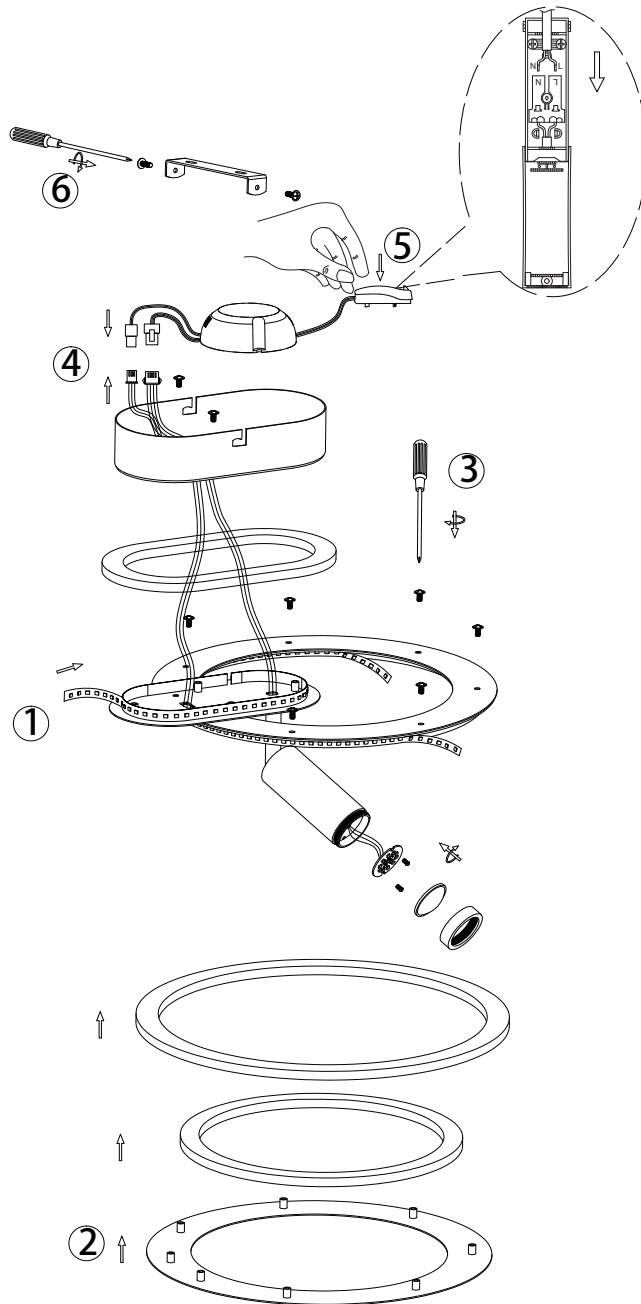

### Montage der Lichtquelle und des Transformators:

1. Löten Sie das LED-Platinen-Kabel fest und installieren Sie es am Acrylrahmen.
2. Setzen Sie die LED-Abdeckung auf den Acrylrahmen.
3. Ziehen Sie die Schrauben der Abdeckung mithilfe eines Schraubenziehers fest.
4. Verbinden Sie das Ausgangskabel mit dem Transformator.
5. Verbinden Sie die L/N-Klemme mit dem Transformator-Eingangskabel mithilfe eines Schraubenziehers.
6. Verbinden Sie das gelötete LED-Kabel mit dem Transformator-Ausgangskabel. Bringen Sie die Montageschiene mithilfe eines Schraubenziehers an.

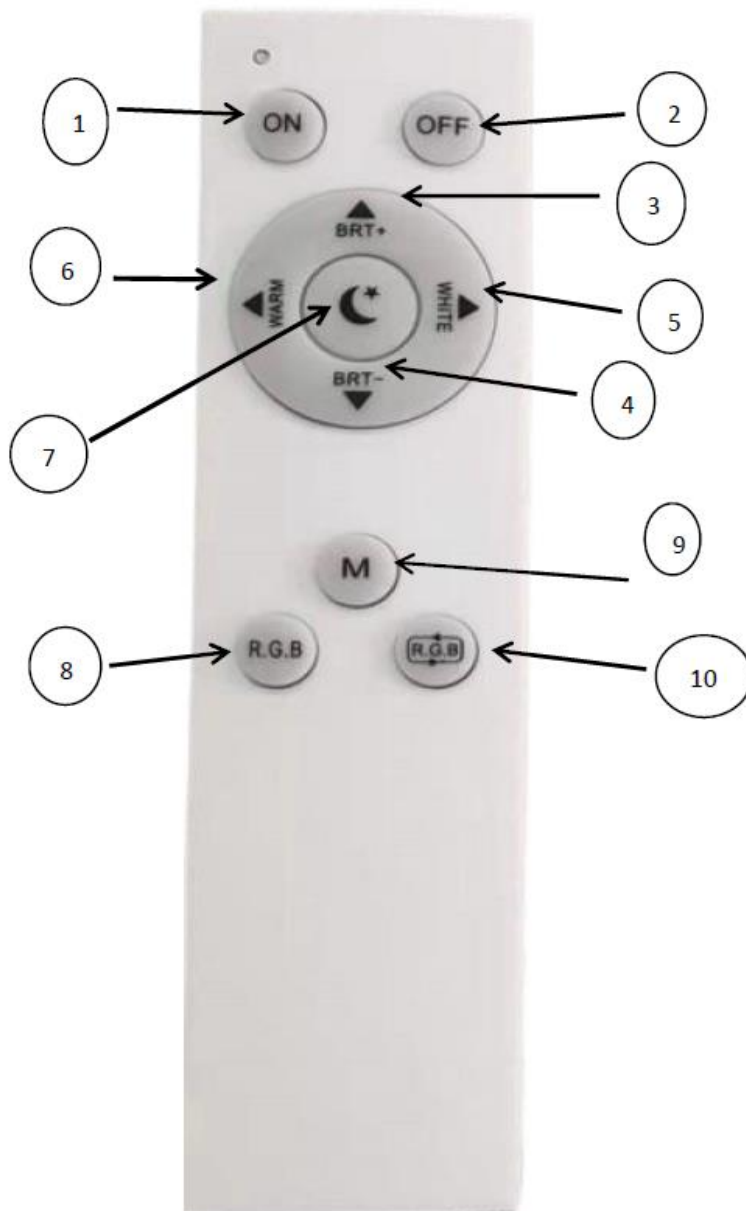

### Bedienung mittels Fernbedienung:

1. Licht einschalten
2. Licht ausschalten
3. Drücken Sie lange auf den stufenlosen Dimmer, um die Helligkeit der Lampe kontinuierlich auf 100 % zu erhöhen. Drücken Sie kurz, um die Helligkeit der Lampe schrittweise zu erhöhen.
4. Drücken Sie lange auf den stufenlosen Dimmer, um die Helligkeit der Lampe kontinuierlich auf 10 % zu reduzieren. Drücken Sie kurz um die Helligkeit der Lampe schrittweise zu reduzieren.
5. Drücken Sie lange auf die „WHITE“-Taste, um die Farbtemperatur langsam von warmweiß auf neutralweiß zu ändern. Drücken Sie kurz, um die Farbtemperatur von warmweiß auf kaltweiß zu reduzieren.
6. Drücken Sie lange auf die „WARM“-Taste, um die Farbtemperatur langsam von kaltweiß auf warmweiß zu ändern. Drücken Sie kurz, um die Farbtemperatur schrittweise von kaltweiß auf warmweiß zu erhöhen.
7. Nachtlicht-Taste
8. 7-stufige RGB-Farbauswahl
9. Szenen-Modustaste
10. RGB-Farbsprungtaste

### **Technische Daten:**

Spannung: 3 V  
 Batterien: 2 x 1,5 V AAA  
 Reichweite: ca. 6 Meter

### **Kopplung:**

Wenn die Leuchte mit der Tuya App verbunden wird, muss auch die Fernbedienung neu verbunden werden, damit sie in der App erscheint. Setzen Sie die Batterien ein und halten Sie die „ON“- und die „OFF“-Tasten 5 Sekunden lang gedrückt. Warten Sie, bis die Kontrollleuchte durchgehend blinkt, öffnen Sie die Tuya App und vervollständigen Sie den Namen „remote control“.

Schalten Sie das Licht ein und halten Sie gleichzeitig die „ON“-Taste der Fernbedienung gedrückt. Wenn das Licht dreimal aufblinkt wurde die Verbindung erfolgreich hergestellt.

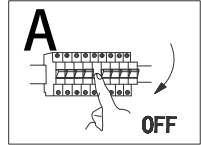

# 75220001-04

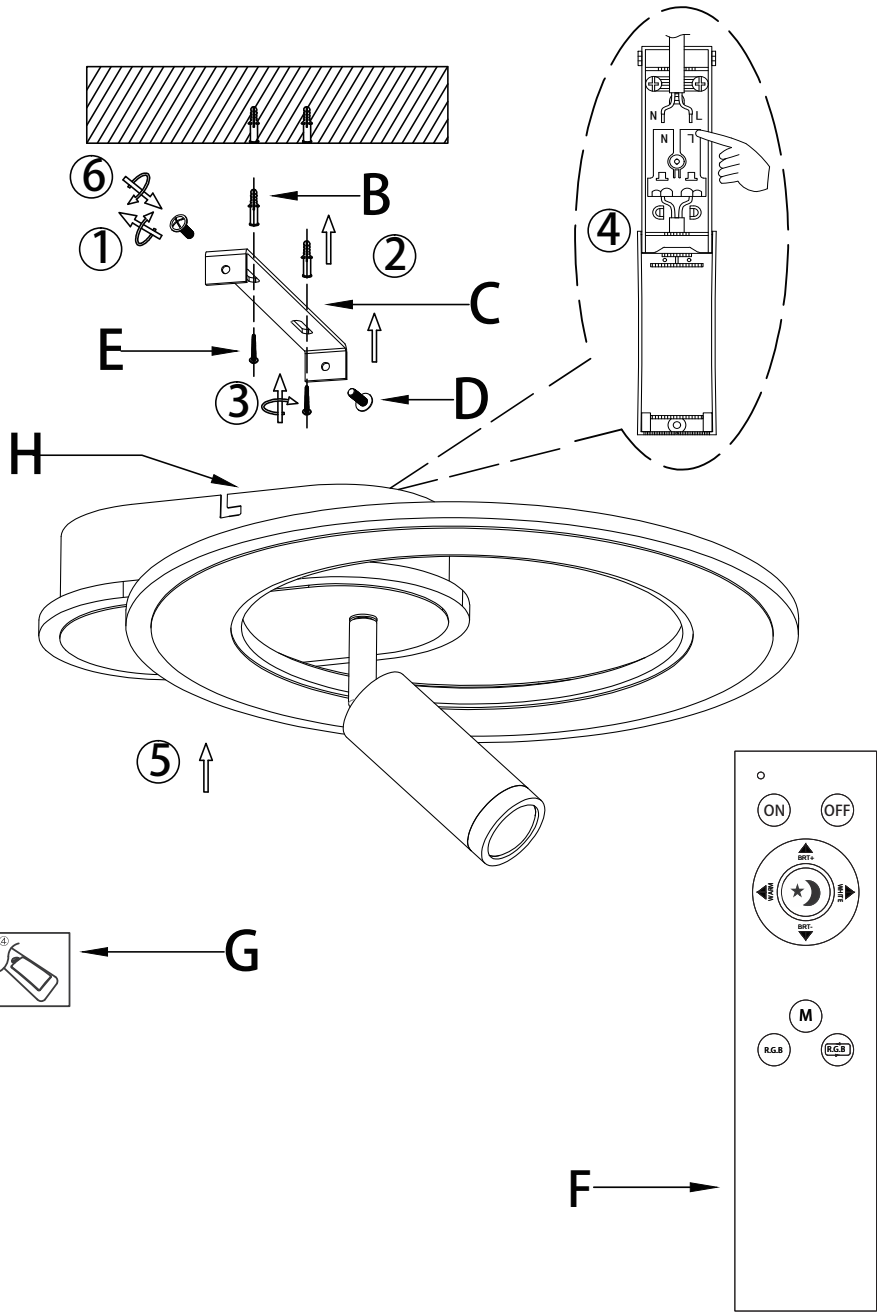

DE: Dieses Produkt enthält eine Lichtquelle der Energieeffizienzklasse F.

Austausch des Betriebsgeräts durch einen Professionisten

Austausch des LED-Leuchtmittels durch einen Professionisten

Frequenzbereich: 2.4 GHz ISM band 2400-2483.5 MHz

Hardware und Software: APP 3.31.5/igmesh

Maximale HF-Ausgangsleistung des Produkts: 10.5 dBm

Betriebstemperatur: 25°C

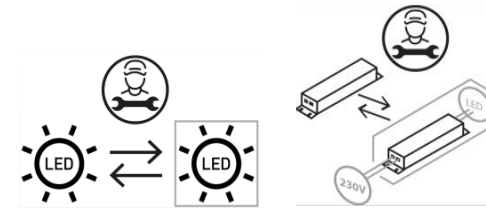

Spare parts		
code	part	item\ no
B	X2	75220001-04
C	X1	75220001-04
D	X2	75220001-04
E	X2	75220001-04
F	X1	75220001-04
G	X2	75220001-04
H	X1 LED\ Driver PHELP-ERF-30W-D02	75220001-04

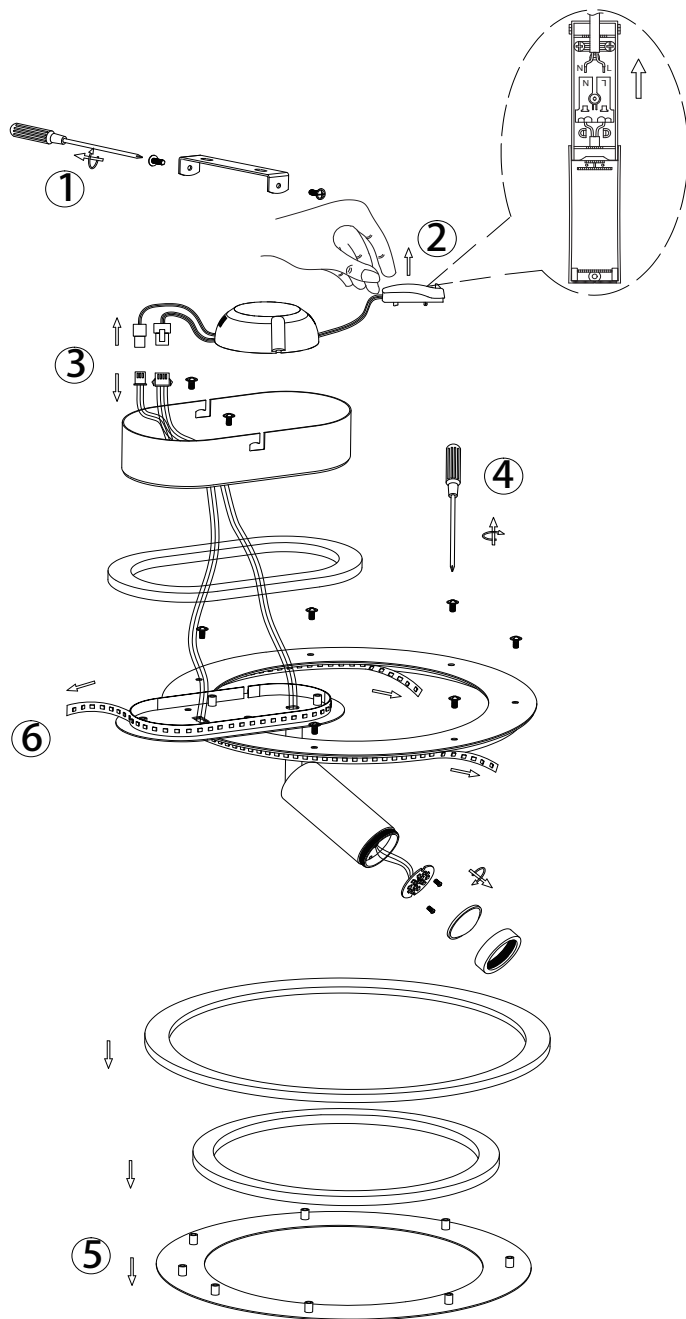

### Demontáž žárovky a transformátoru:

1. Pomocí šroubováku uvolněte a sejměte montážní lištu.
2. Pomocí šroubováku odpojte L/N svorku od vstupního kabelu transformátoru.
3. Rukou vytáhněte výstupní kabel z transformátoru.
4. Šroubovákem uvolněte šrouby krytu a odstraňte je.
5. Sejměte kryt LED.
6. Ručně uvolněte pájený spoj kabelu LED desky a následně vyjměte žárovku.

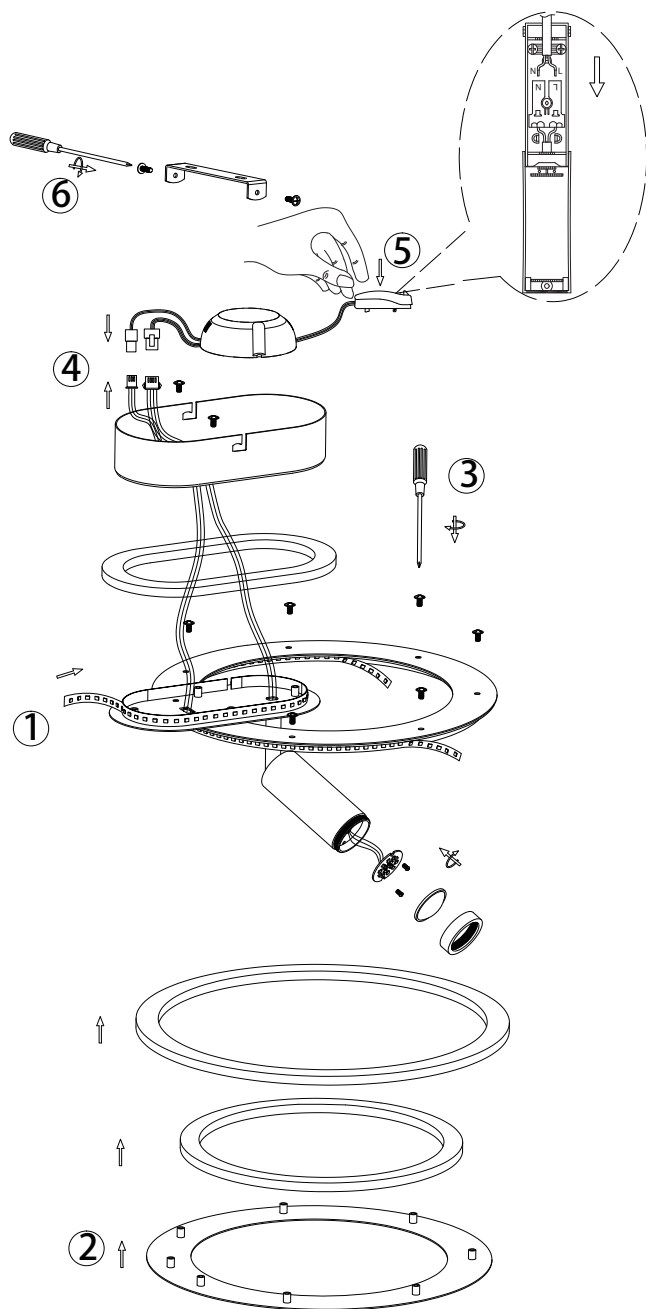

### Montáž žárovky a transformátoru:

1. Připájejte kabel LED desky a nainstalujte jej na akrylový rám.
2. Umístěte LED kryt na akrylový rám.
3. Šrouby krytu utáhněte šroubovákem.
4. Připojte výstupní kabel k transformátoru.
5. Připojte svorku L/N k vstupnímu kabelu transformátoru pomocí šroubováku.
6. Připojte spájený LED kabel k výstupnímu kabelu transformátoru. Připevněte montážní lištu pomocí šroubováku.

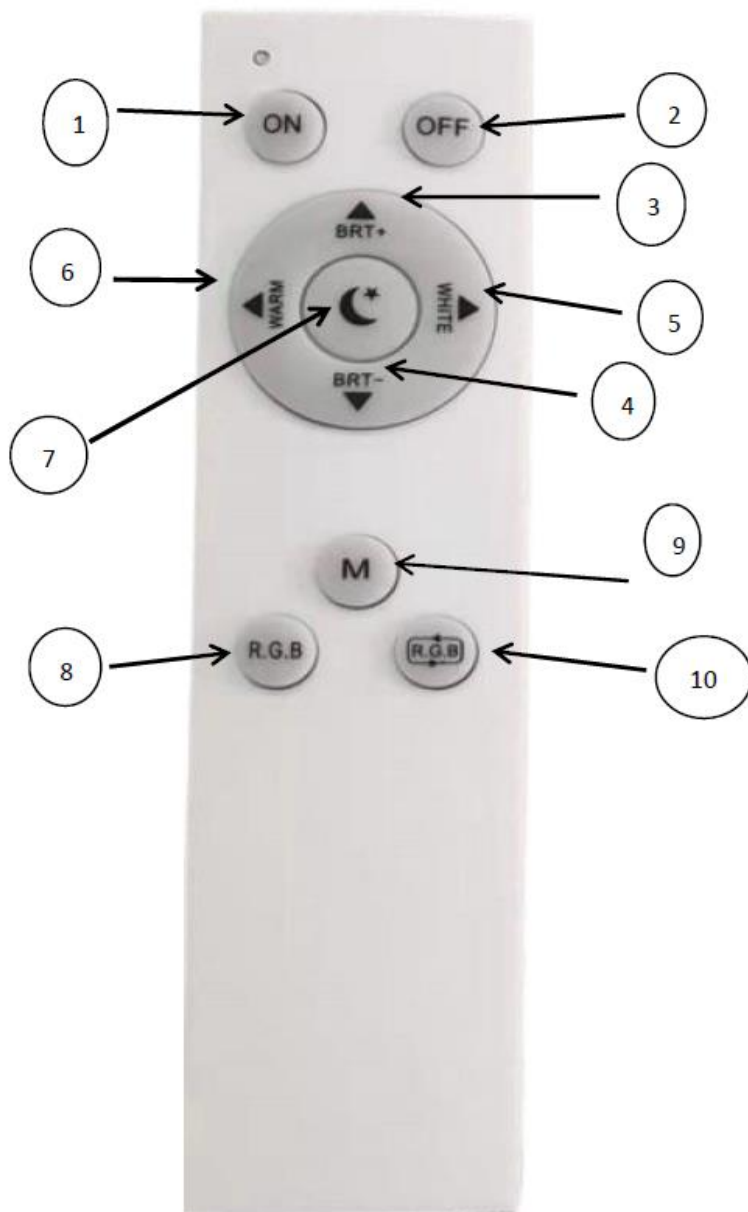

### Ovládání pomocí dálkového ovladače:

1. rozsvítit světlo
2. zhasnout světlo
3. Dlouhým stisknutím plynulého stmívače plynule zvýšíte jas lampy na 100 %. Krátkým stisknutím postupně zvýšíte jas lampy.
4. Dlouhým stisknutím plynulého stmívače plynule snížíte jas lampy na 10 %. Krátkým stisknutím postupně snížíte jas lampy.
5. Dlouhým stisknutím tlačítka "WHITE" pomalu změníte teplotu barev z teplé bílé na neutrální bílou. Krátkým stisknutím snížíte teplotu barev z teplé bílé na studenou bílou.
6. Dlouhým stisknutím tlačítka "WARM" pomalu změníte teplotu barev ze studené bílé na teplou bílou. Krátkým stisknutím postupně zvýšíte teplotu barev ze studené bílé na teplou bílou.
7. Tlačítko nočního světla
8. 7stupňová volba barev RGB
9. Tlačítko režimu scény
10. Tlačítko pro přepnutí barvy RGB

### **Technické údaje:**

Napětí: 3 V  
 Baterie: 2x 1,5 V AAA  
 Dosah: cca 6 metrů

### **Spárování:**

Po připojení svítidla k aplikaci Tuya, je třeba znovu připojit také dálkový ovladač, aby se v aplikaci zobrazil. Vložte baterie a podržte po dobu 5 sekund tlačítka "ON" a "OFF". Vyčkejte, dokud kontrolka nezačne nepřetržitě blikat, otevřete aplikaci Tuya a vyplňte název "remote control".

Zapněte světlo a zároveň podržte tlačítko "ON" na dálkovém ovladači. Když světlo třikrát zabliká, spojení bylo úspěšné.



# 75220001-04

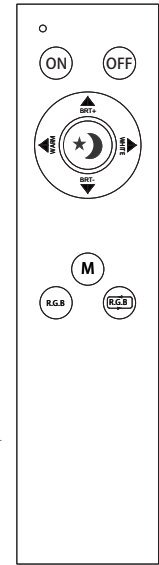
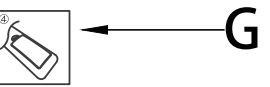
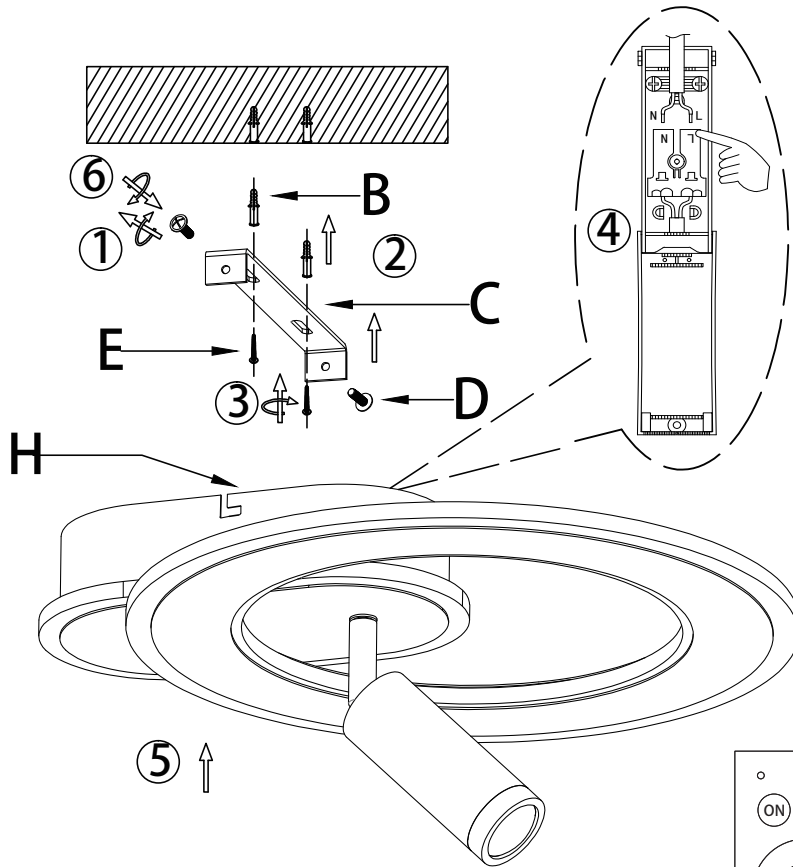
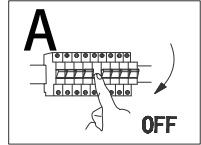

DE: Dieses Produkt enthält eine Lichtquelle der Energieeffizienzklasse F.

Austausch des Betriebsgeräts durch einen Professionisten

Austausch des LED-Leuchtmittels durch einen Professionisten

Frequenzbereich: 2.4 GHz ISM band 2400-2483.5 MHz

Hardware und Software: APP 3.31.5/igmesh

Maximale HF-Ausgangsleistung des Produkts: 10.5 dBm

Betriebstemperatur: 25°C

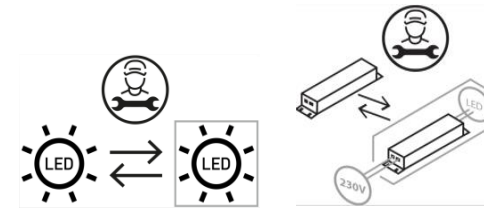

Spare parts		
code	part	item\ no
B	X2	75220001-04
C	X1	75220001-04
D	X2	75220001-04
E	X2	75220001-04
F	X1	75220001-04
G	X2	75220001-04
H	X1	75220001-04

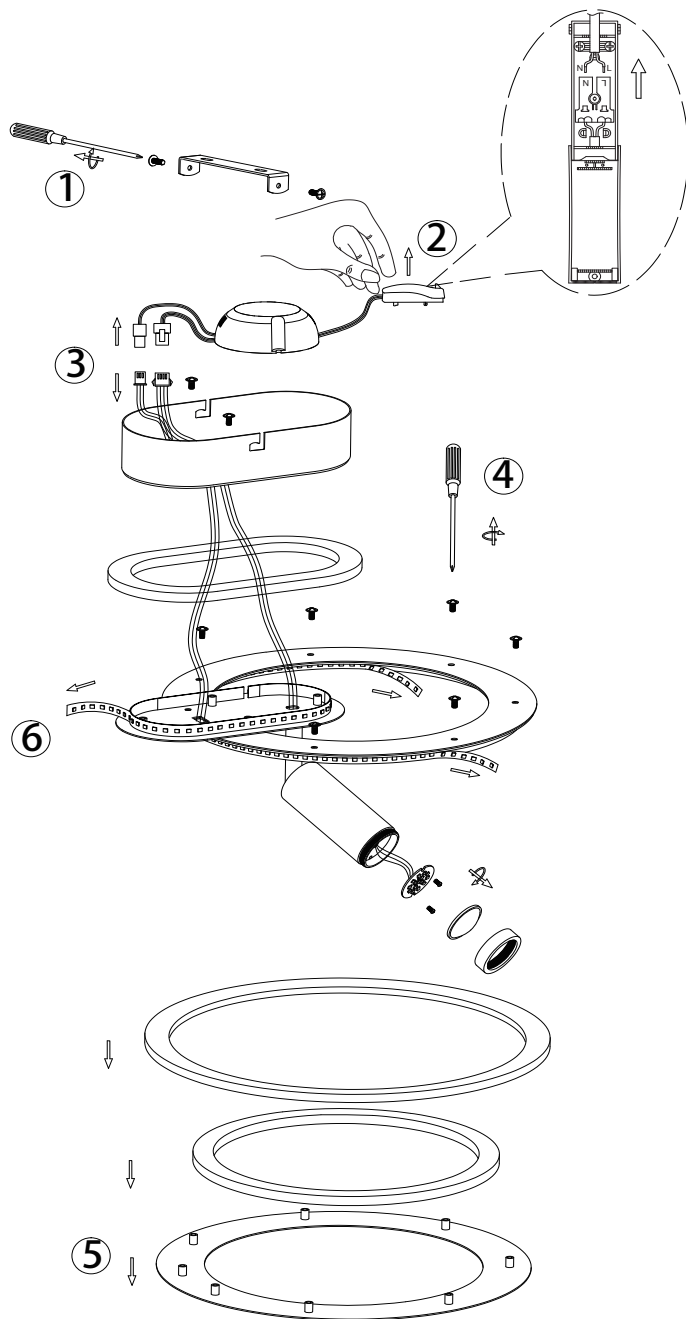

### Demontering av ljuskällan och transformatorn:

1. Lossa monteringsknan med en skruvmejsel och avlägsna den.
2. Avlägsna L/N klämman från transformatorns ingångskabel med en skruvmejsel.
3. Dra ut utgångskabeln ur transformatorn för hand.
4. Lossa skruvarna på höljet med en skruvmejsel och avlägsna dem.
5. Avlägsna LED-höljet.
6. Lossa lödförbindelsen för mönsterkortets kabel för hand och ta sedan bort ljuskällan.

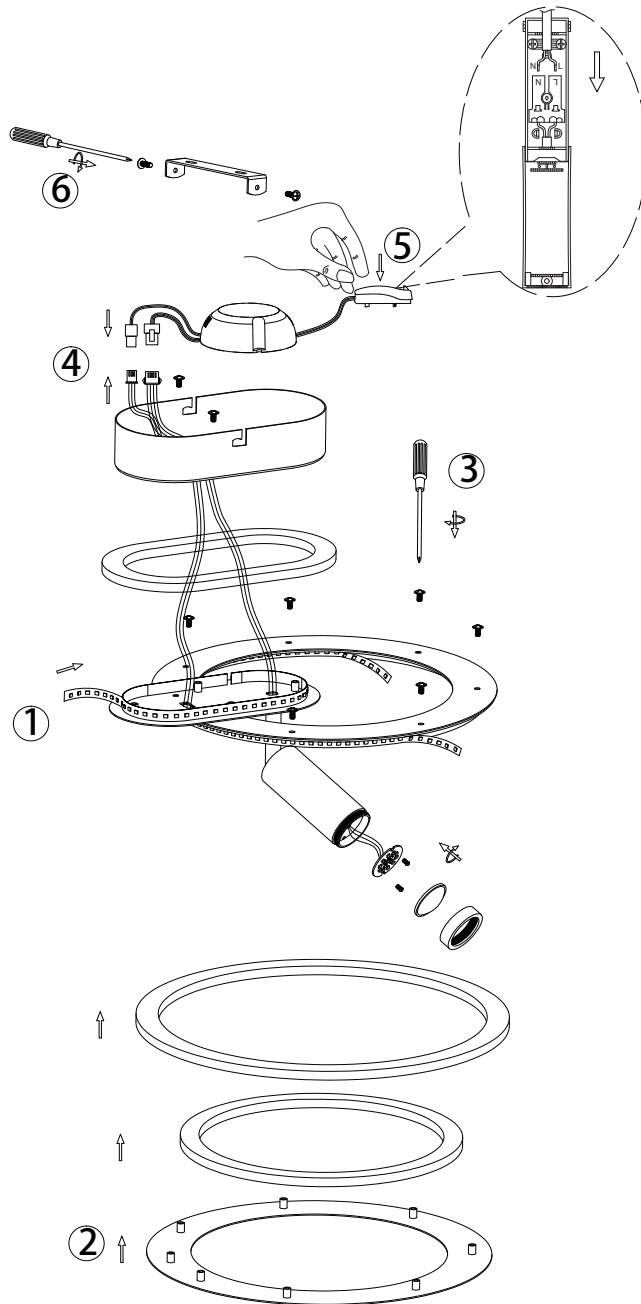

### Montering av ljuskällan och transformatorn:

1. Löd mönsterkortets kabel på plats och montera den på akrylramen.
2. Placera LED-höljet på akrylramen.
3. Dra åt skruvarna på höljet med en skruvmejsel.
4. Anslut utgångskabeln till transformatorn.
5. Använd en skruvmejsel för att koppla ihop L/N klämman med transformatorns ingångskabel.
6. Anslut den lödda kabeln till transformatorns utgångskabel. Fäst monteringskenan med en skruvmejsel.

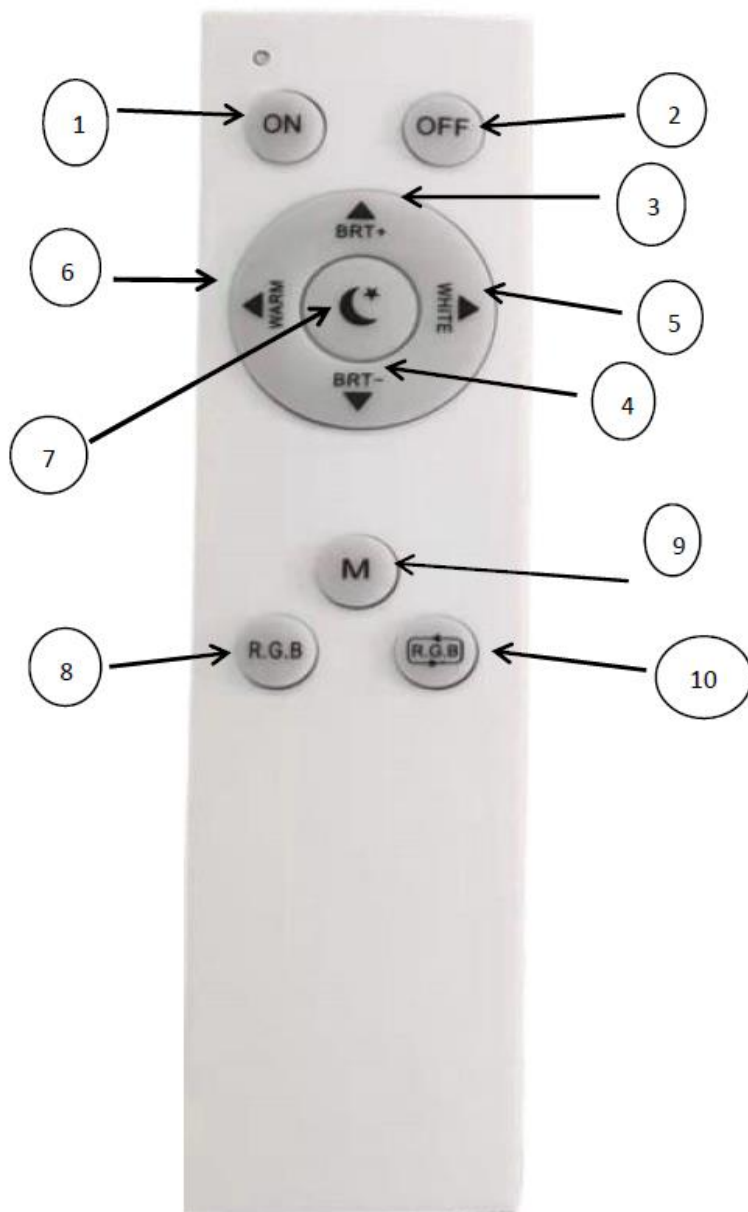

### Användning med fjärrkontroll:

1. Tänd ljuset
2. Släck ljuset
3. Tryck och håll in den steglösa dimmern för att kontinuerligt öka lampans ljusstyrka till 100 %. Tryck kort för att gradvis öka lampans ljusstyrka.
4. Tryck och håll in den steglösa dimmern för att kontinuerligt minska lampans ljusstyrka till 10 %. Tryck kort för att gradvis minska lampans ljusstyrka.
5. Håll knappen "WHITE" intryckt för att långsamt ändra färgtemperaturen från varmvitt till neutralt vitt. Tryck kort för att sänka färgtemperaturen från varmvitt till kallvitt.
6. Håll knappen "WARM" intryckt för att långsamt ändra färgtemperaturen från kallvitt till varmvitt. Tryck kort för att gradvis öka färgtemperaturen från kallvitt till varmvitt.
7. Nattljusknapp
8. RGB-färgval med 7 nivåer
9. Lägesknapp
10. RGB-färgväxlingsknapp

### **TEKNISKA DETALJER**

Spänning: 3 V  
 Batterier: 2 x 1,5 V AAA  
 Räckvidd: ca 6 meter

### **Sammankoppling:**

När armaturen är ansluten till Tuya-appen måste även fjärrkontrollen anslutas på nytt så att den visas i appen. Sätt in batterierna och håll knapparna "ON" och "OFF" intryckta i 5 sekunder. Vänta tills indikatorlampan blinkar kontinuerligt, öppna Tuya-appen och fyll i namnet "remote control".

Slå på lampan samtidigt som du håller in knappen "ON" på fjärrkontrollen. När lampan blinkar tre gånger har anslutningen upprättats.

# 75220001-04

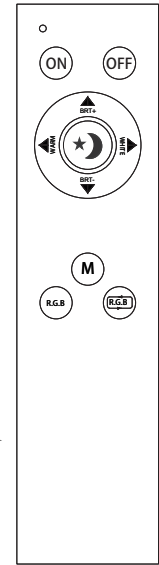
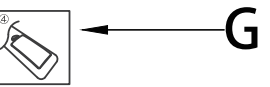
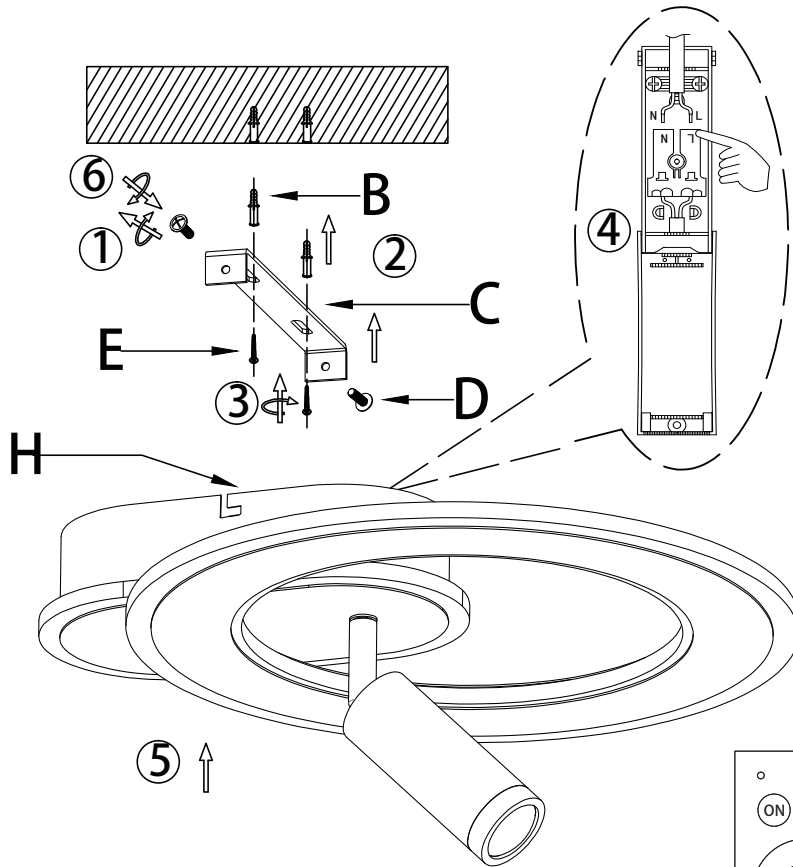
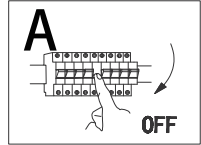

DE: Dieses Produkt enthält eine Lichtquelle der Energieeffizienzklasse F.

Austausch des Betriebsgeräts durch einen Professionisten

Austausch des LED-Leuchtmittels durch einen Professionisten

Frequenzbereich: 2.4 GHz ISM band 2400-2483.5 MHz

Hardware und Software: APP 3.31.5/igmesh

Maximale HF-Ausgangsleistung des Produkts: 10.5 dBm

Betriebstemperatur: 25°C

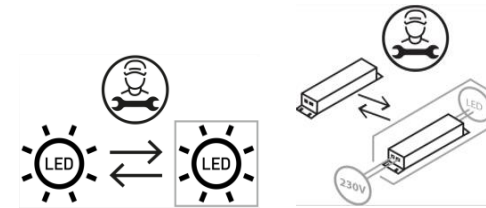

## Spare parts

code	part	item\ no
B	X2	75220001-04
C	X1	75220001-04
D	X2	75220001-04
E	X2	75220001-04
F	X1	75220001-04
G	X2	75220001-04
H	X1	75220001-04

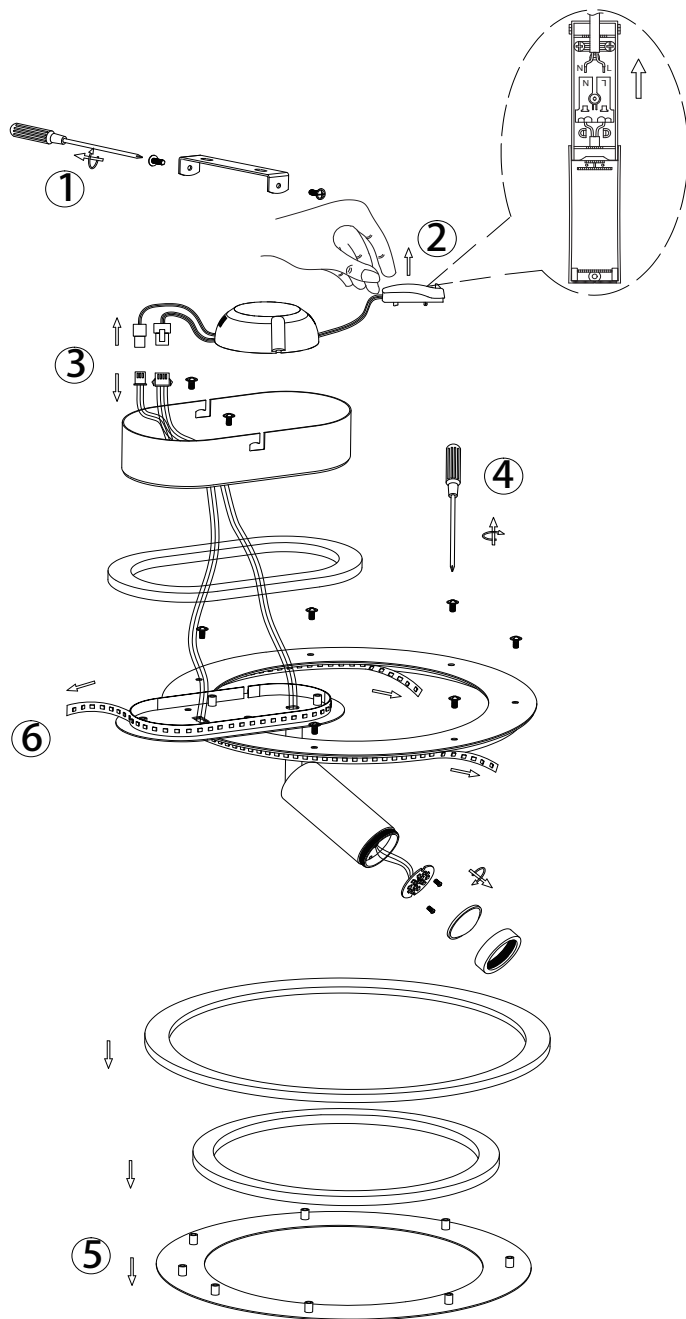

### Demontáž svetelného zdroja a transformátora

1. Pomocou skrutkovača uvoľnite montážnu lištu a následne ju odstráňte.
2. Pomocou skrutkovača odpojte svorku L/N od vstupného kábla transformátora.
3. Ručne vytiahnite výstupný kábel z transformátora.
4. Pomocou skrutkovača uvoľnite skrutky na kryte a následne ho vyberte.
5. Odstráňte LED kryt.
6. Ručne uvoľnite spájkovaný spoj kábla LED krytu a odstráňte svetelný zdroj.

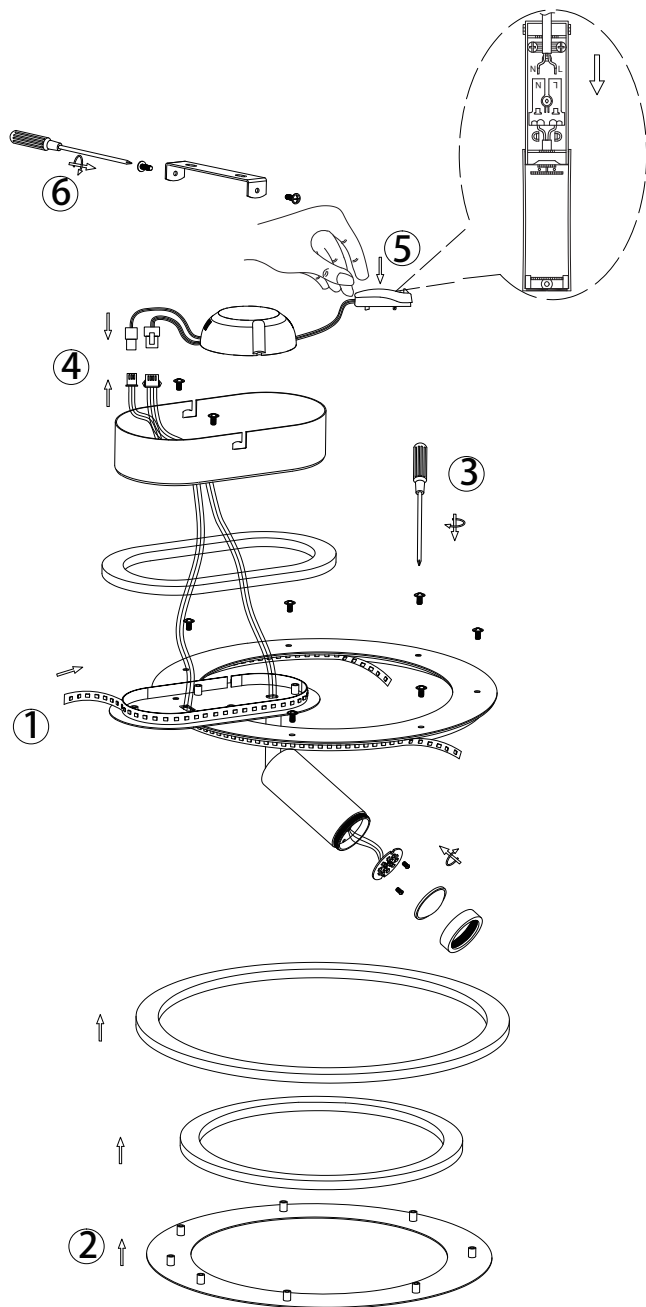

### Montáž svetelného zdroja a transformátora

1. Zospájkujte kábel LED krytu a následne ho nainštalujte na akrylový rám.
2. Nasadíte LED kryt na akrylový rám.
3. Pomocou skrutkovača utiahnite skrutky na kryte.
4. Spojte výstupný kábel s transformátorom.
5. Pomocou skrutkovača spojte svorku L/N so vstupným káblom transformátora.
6. Spojte spájkovaný LED kábel s výstupným káblom transformátora. Nakoniec pomocou skrutkovača pripevnite montážnu lištu.

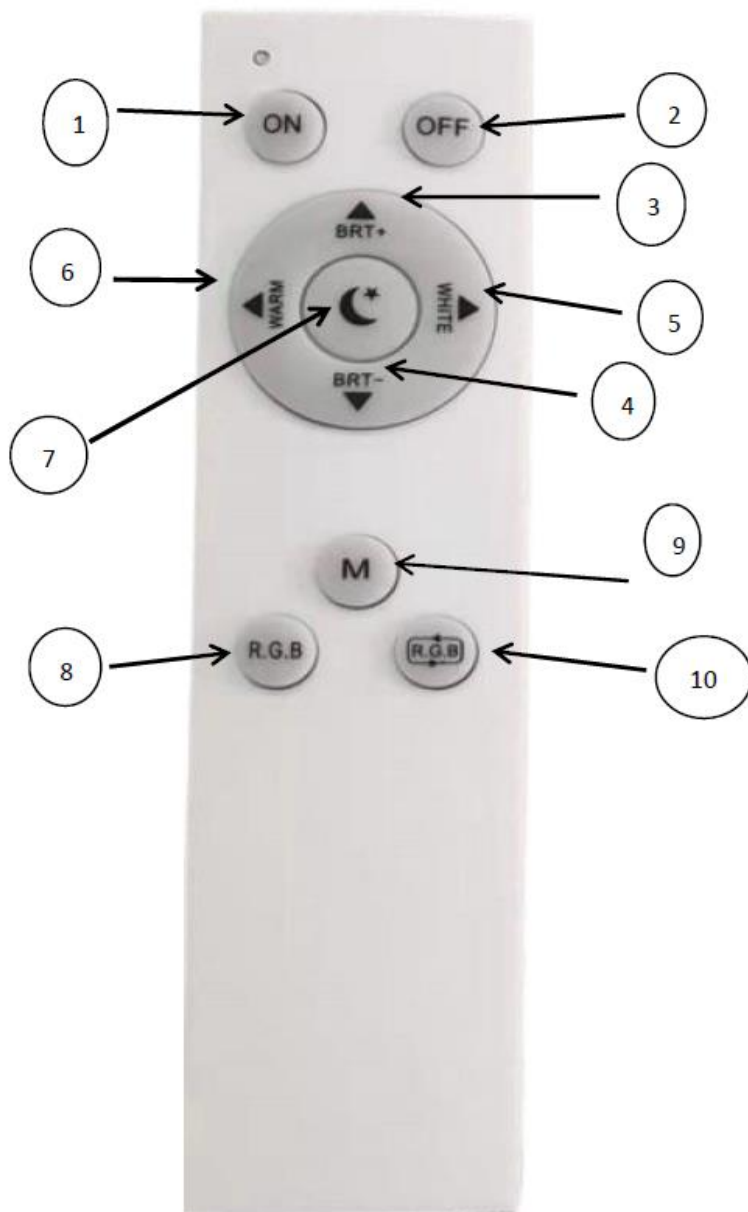

### Obsluha pomocou diaľkového ovládača

1. Zapnutie svetla
2. Vypnutie svetla
3. Keď stlačíte a dlho podržíte tlačidlo na plynulé stmievanie, jas svietidla sa plynule zvýši na 100 %. Stlačením a krátkym podržaním tlačidla postupne zvýšite jas svietidla.
4. Keď stlačíte a dlho podržíte tlačidlo na plynulé stmievanie, jas svietidla sa plynule zníži na 10 %. Stlačením a krátkym podržaním tlačidla postupne znížite jas svietidla.
5. Keď stlačíte a dlho podržíte tlačidlo „WHITE“, farebná teplota sa pomaly zmení z teplej bielej na neutrálnu bielu. Stlačením a krátkym podržaním tlačidla znížite farebnú teplotu z teplej bielej na studenú bielu.
6. Keď stlačíte a dlho podržíte tlačidlo „WARM“, farebná teplota sa pomaly zmení zo studenej teplej na teplú bielu. Stlačením a krátkym podržaním tlačidla postupne zvýšite farebnú teplotu zo studenej bielej na teplú bielu.
7. Tlačidlo nočného svetla
8. 7-stupňová zmena RGB farby
9. Tlačidlo režimu scén
10. Tlačidlo preskakovania RGB farby

### **Technické údaje**

Napätie: 3 V

Batérie: 2x 1,5 V AAA batéria

Dosah: cca 6 metrov

### **Spárovanie**

Po spárovaní svietidla s aplikáciou Tuya treba nanovo spárovať aj diaľkový ovládač, aby sa zobrazil v aplikácii. Vložte batérie a následne stlačte a podržte tlačidlo „ON“ a „OFF“ na päť sekúnd. Počkajte, kým kontrolná žiarovka začne nepretržite blikať. Potom otvorte aplikáciu Tuya a vyplňte názov „remote control“.

Zapnite svetlo a zároveň stlačte a podržte tlačidlo „ON“ na diaľkovom ovládači. Keď svetlo trikrát zabliká, spárovanie prebehlo úspešne.



# 75220001-04

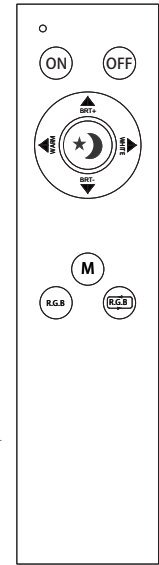
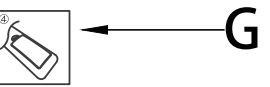
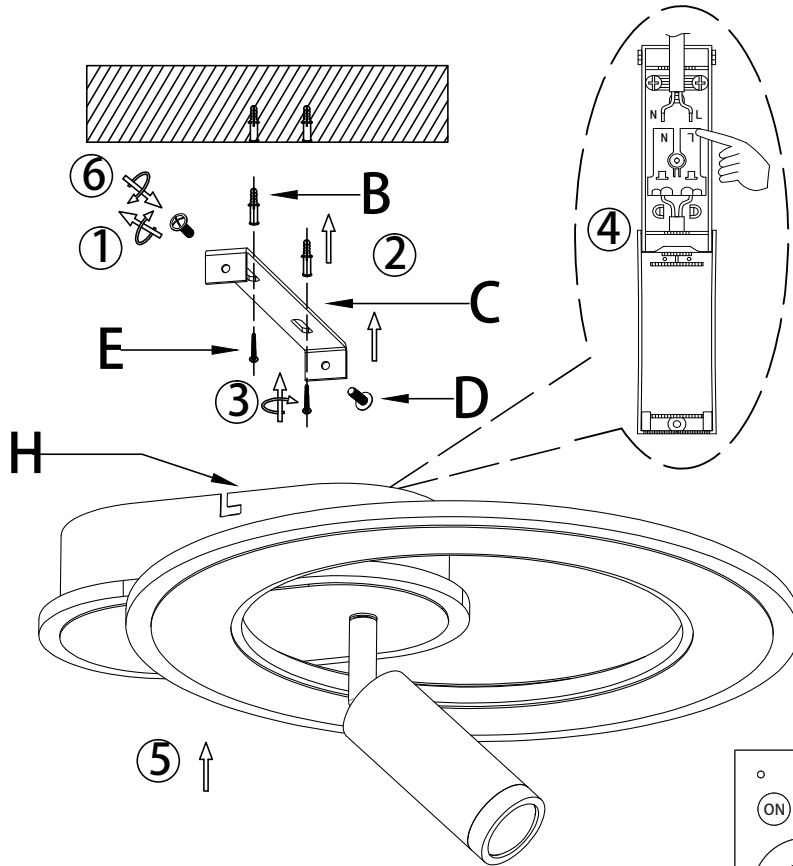
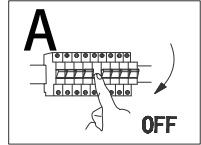

DE: Dieses Produkt enthält eine Lichtquelle der Energieeffizienzklasse F.

Austausch des Betriebsgeräts durch einen Professionisten

Austausch des LED-Leuchtmittels durch einen Professionisten

Frequenzbereich: 2.4 GHz ISM band 2400-2483.5 MHz

Hardware und Software: APP 3.31.5/igmesh

Maximale HF-Ausgangsleistung des Produkts: 10.5 dBm

Betriebstemperatur: 25°C

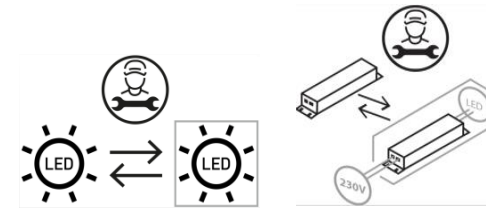

Spare parts		
code	part	item\ no
B	X2	75220001-04
C	X1	75220001-04
D	X2	75220001-04
E	X2	75220001-04
F	X1	75220001-04
G	X2	75220001-04
H	X1 LED\ Driver PHELP-ERF-30W-D02	75220001-04

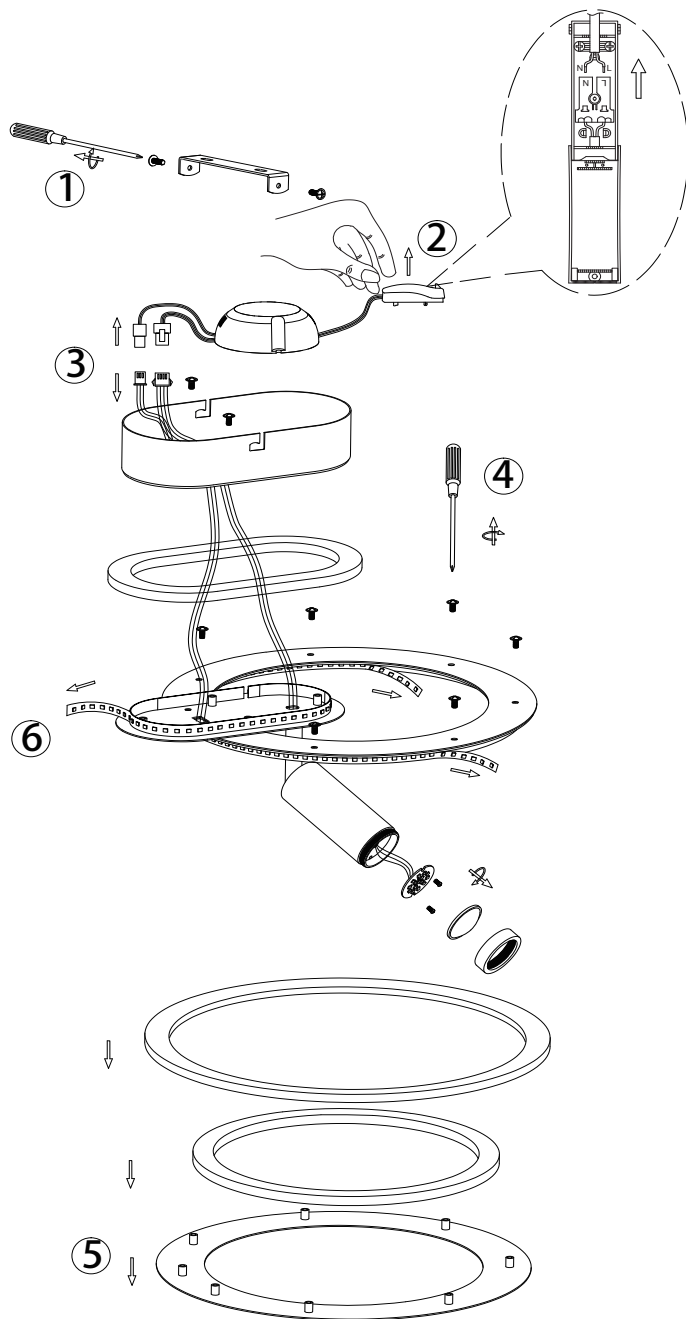

### Demontaža svetlobnega vira in transformatorja:

1. Z izvijačem zrahljajte in odstranite pritrdilno letev.
2. S pomočjo izvijača odstranite L/N-sponko z vhodnega kabla transformatorja.
3. Ročno izvlecite izhodni kabel iz transformatorja.
4. Odvijte vijake na pokrovu s pomočjo izvijača in jih odstranite.
5. Odstranite LED-pokrov.
6. Ročno odstranite lotani spoj kabla pri plošči z LED-vezjem in nato odstranite svetlobni vir.

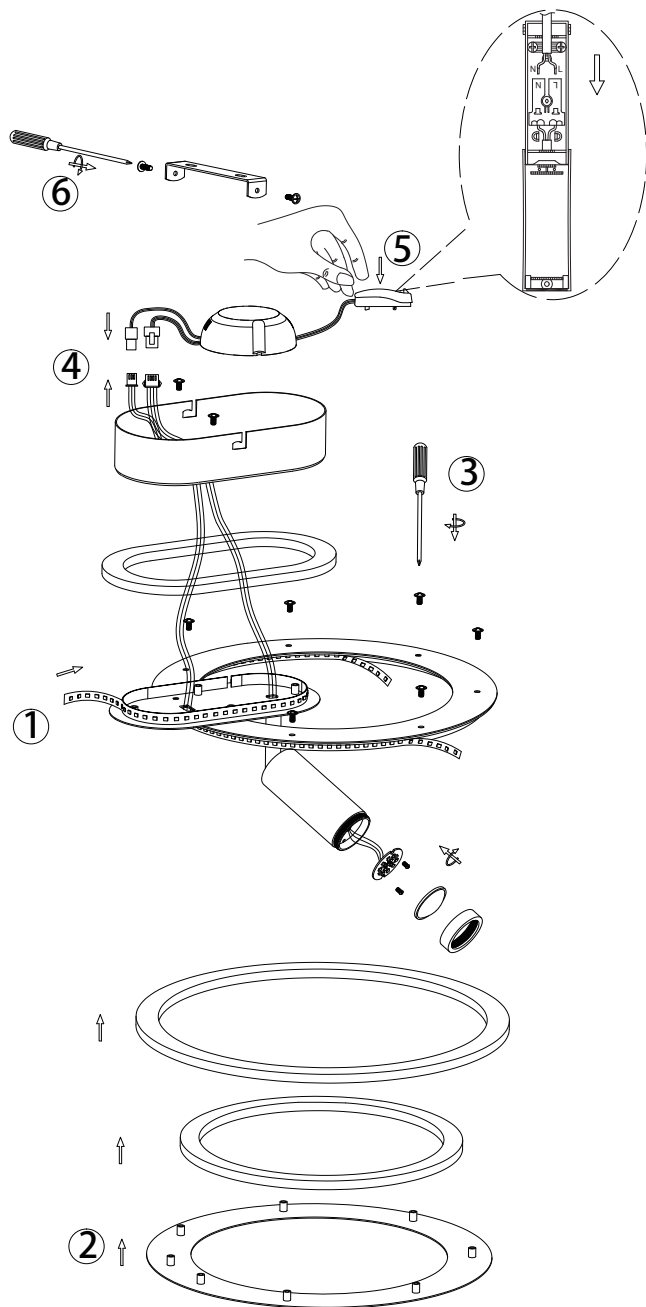

### Montaža svetlobnega vira in transformatorja:

1. Prispajkajte kabel pri plošči z LED-vezjem in ga namestite na akrilni okvir.
2. Postavite LED-pokrov na akrilni okvir.
3. Privijte vijake pokrova s pomočjo izvijača.
4. Priključite izhodni kabel na transformator.
5. Z izvijačem privijte L/N-sponko na vhodni kabel transformatorja.
6. Spojite prispajkani LED-kabel z izhodnim kablom transformatorja. S pomočjo izvijača namestite pritrdilno letev.

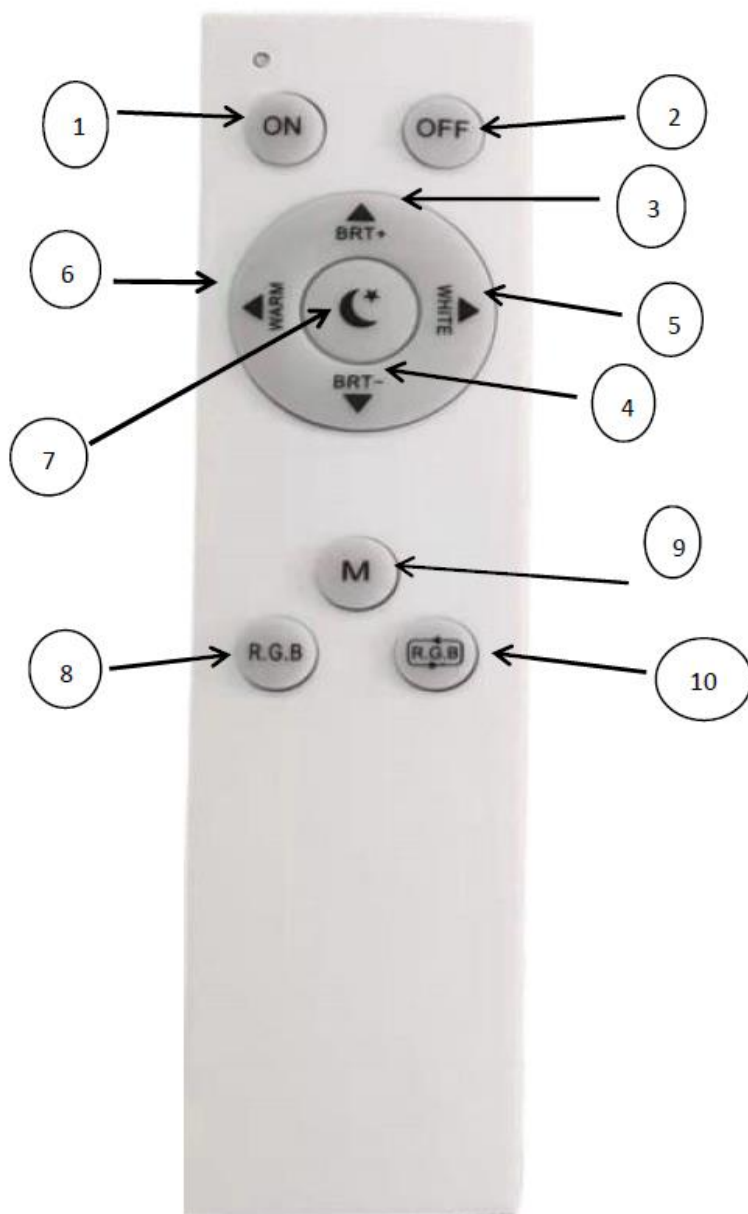

### Upravljanje s pomočjo daljinskega upravljalnika:

1. Vklon luči
2. Izklon luči
3. Dalj časa pritiskajte na brezstopenjski zatemnilni regulator, če želite svetlost svetilke neprekinjeno povečevati do 100 %. Pritiskajte na kratko, če želite svetlost svetilke povečevati po stopnjah.
4. Dalj časa pritiskajte na brezstopenjski zatemnilni regulator, če želite svetlost svetilke neprekinjeno zmanjševati do 10 %. Pritiskajte na kratko, če želite svetlost svetilke zmanjševati po stopnjah.
5. Dalj časa pritiskajte na tipko "WHITE", če želite barvno temperaturo počasi spreminjati s toplo bele na nevtralno belo. Na kratko pritisnite, če želite barvno temperaturo zreducirati s toplo bele na hladno belo.
6. Dalj časa pritiskajte na tipko "WARM", če želite barvno temperaturo počasi spreminjati s hladno bele na toplo belo. Na kratko pritisnite, če želite barvno temperaturo po stopnjah povečevati s hladno bele na toplo belo.
7. Tipka za nočno lučko
8. 7-stopenjska izbira barv RGB
9. Tipka za način osvetlitve
10. Tipka za menjavanje med barvami RGB

### **Tehnični podatki:**

Napetost: 3 V  
 Baterije: 2 x 1,5 V AAA  
 Domet: pribl. 6 metrov

### **Povezava:**

Če se vzpostavi povezavo med svetilko in aplikacijo Tuya, je treba na novo vzpostaviti povezavo z daljinskim upravljalnikom, da se ta prikaže v aplikaciji. Vstavite baterije in 5 sekund držite tipki "ON" in "OFF". Počakajte, da začne kontrolna lučka neprekinjeno utripati, odprite aplikacijo Tuya in v njej dopolnite ime "remote control".

Vklopite luč in istočasno držite tipko "ON" na daljinskem upravljalniku. Ko luč trikrat utripne, je bila povezava uspešno vzpostavljena.

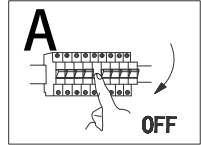

# 75220001-04

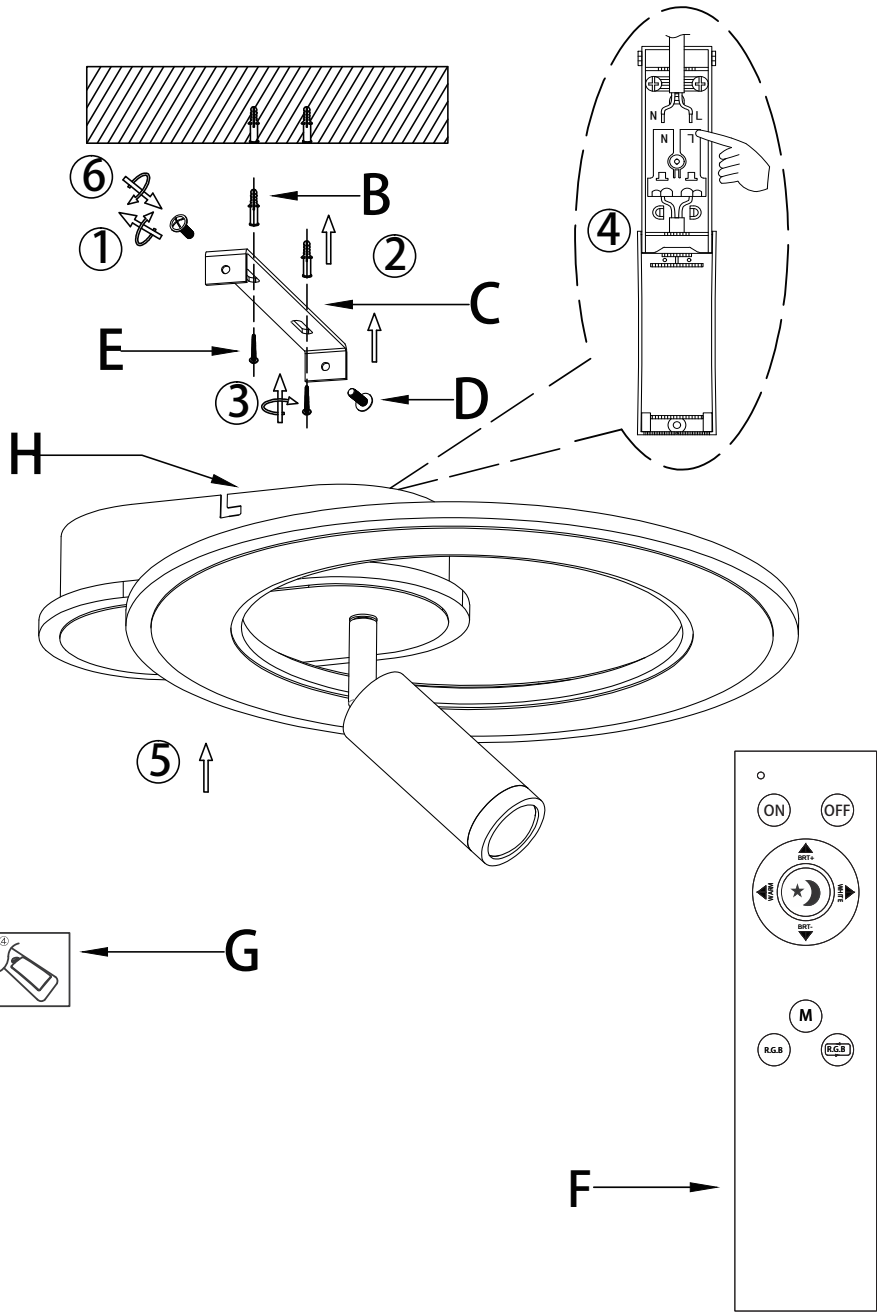

DE: Dieses Produkt enthält eine Lichtquelle der Energieeffizienzklasse F.

Austausch des Betriebsgeräts durch einen Professionisten

Austausch des LED-Leuchtmittels durch einen Professionisten

Frequenzbereich: 2.4 GHz ISM band 2400-2483.5 MHz

Hardware und Software: APP 3.31.5/igmesh

Maximale HF-Ausgangsleistung des Produkts: 10.5 dBm

Betriebstemperatur: 25°C

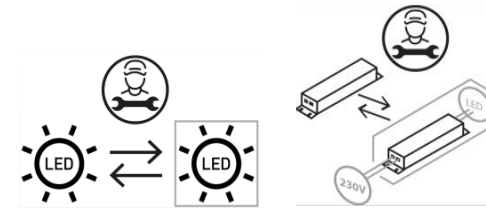

Spare parts		
code	part	item\ no
B	X2	75220001-04
C	X1	75220001-04
D	X2	75220001-04
E	X2	75220001-04
F	X1	75220001-04
G	X2	75220001-04
H	X1	75220001-04

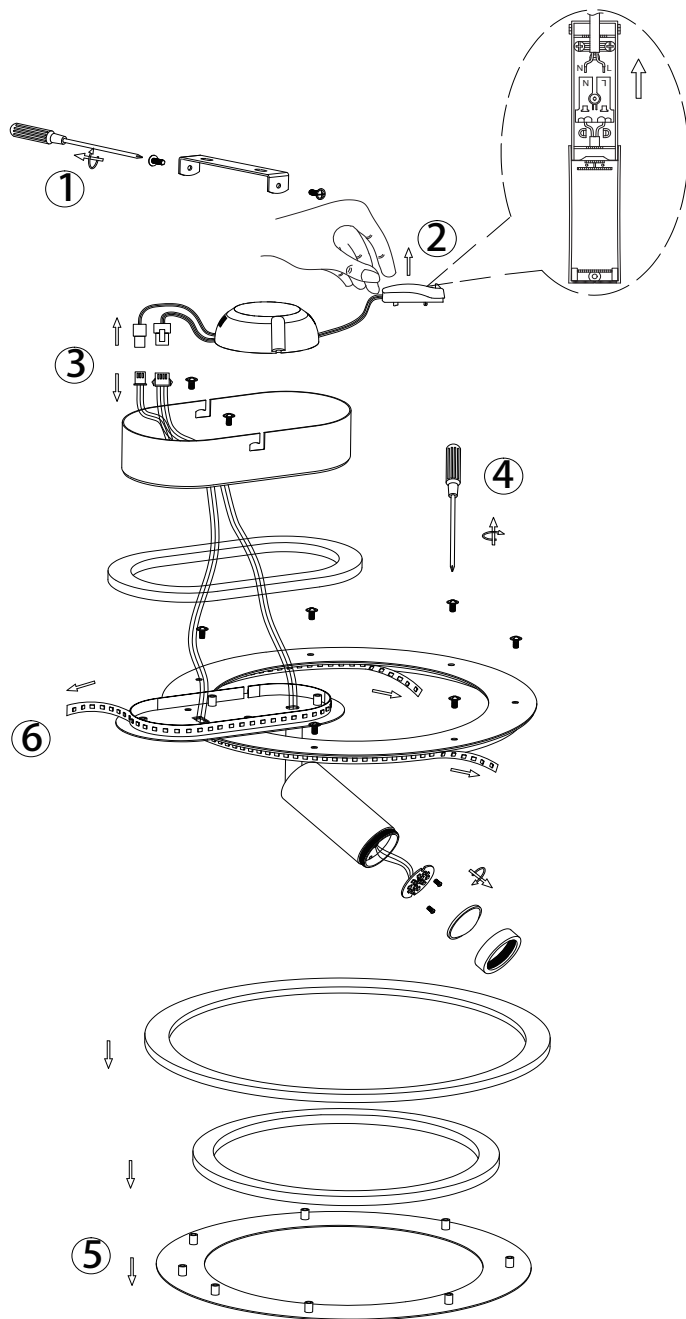

### A fényforrás és transzformátor szétszerelése:

1. Csavarhúzóval lazítsa meg, majd távolítsa el a szerelősínt.
2. Csavarhúzóval távolítsa el az L/N csipeszt a transzformátor bemeneti kábeléről.
3. Kézzel húzza ki a kimeneti kábelt a transzformátorból.
4. Csavarhúzóval lazítsa meg, majd távolítsa el a borítást tartó csavarokat.
5. Távolítsa el a LED burkolatot.
6. Kézzel lazítsa meg a LED szalagot, majd távolítsa el a fényforrást.

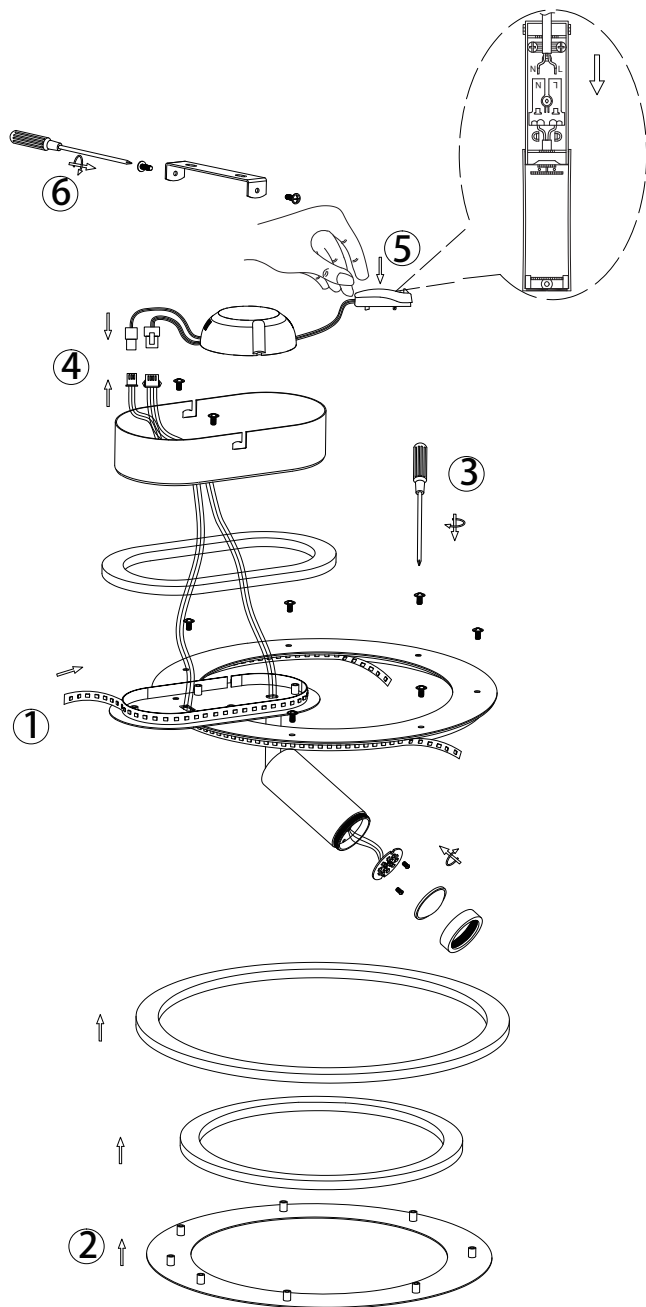

### A fényforrás és transzformátor felszerelése:

1. Forrassa meg a LED szalagot, majd rögzítse az alumínium kerethez.
2. Helyezze a LED burkolatot az alumínium keretre.
3. Csavarhúzóval húzza meg a borítást tartó csavarokat.
4. Csatlakoztassa a kimeneti kábelt a transzformátorhoz.
5. Csavarhúzóval rögzítse az L/N csipeszt a transzformátor bemeneti kábeléhez.
6. Csatlakoztassa a forrasztott LED szalagot a transzformátor kimeneti kábeléhez. Csavarhúzóval rögzítse a szerelősínt.

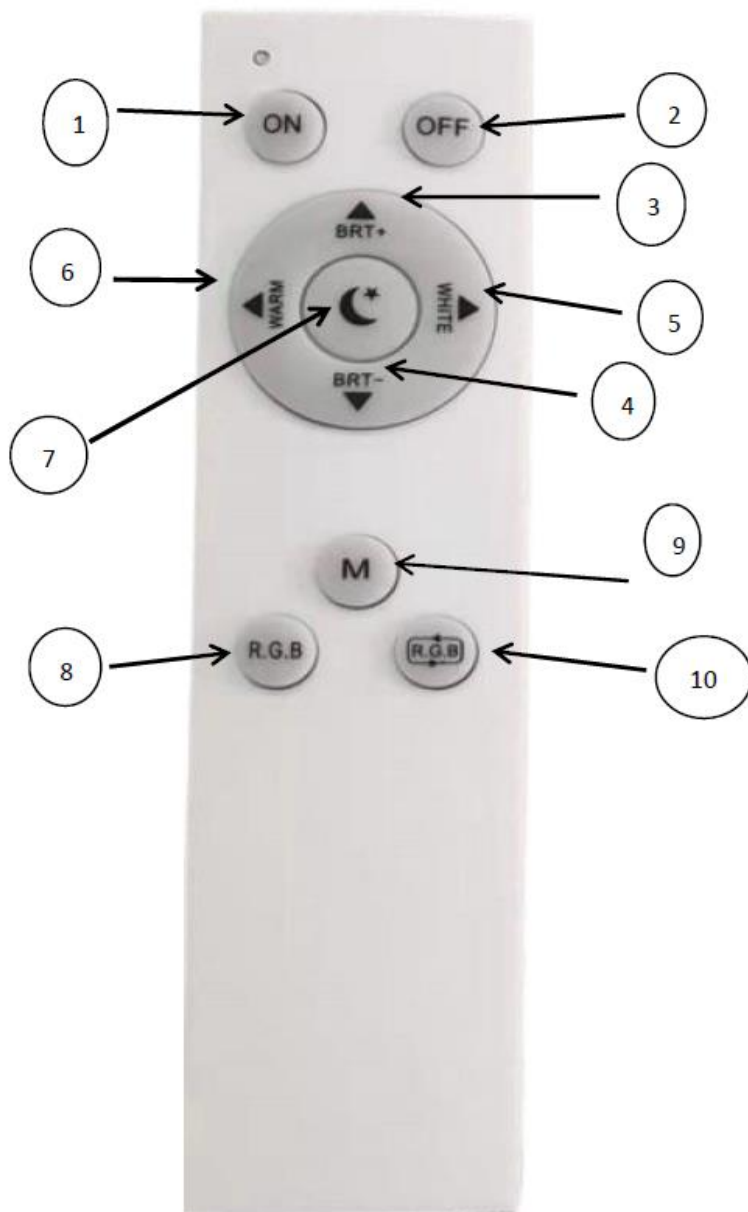

### Működtetés távirányítóval:

1. Világítás bekapcsolása
2. Világítás kikapcsolása
3. Nyomja meg hosszan a fokozatmentes fényerőszabályzót, hogy a lámpa fényerejét folyamatosan 100%-ra növelje. Nyomja meg röviden a lámpa fényerejének fokozatos növeléséhez.
4. Nyomja meg hosszan a fokozatmentes fényerőszabályzót, hogy a lámpa fényerejét folyamatosan 10%-ra csökkentse. Nyomja meg röviden a lámpa fényerejének fokozatos csökkentéséhez.
5. Nyomja meg hosszan a „WHITE” (fehér) gombot, hogy a színhőmérsékletet lassan meleg fehéről semleges fehérre módosítsa. Nyomja meg röviden, hogy a színhőmérsékletet meleg fehéről hideg fehérre módosítsa.
6. Nyomja meg hosszan a „WARM” (meleg) gombot, hogy a színhőmérsékletet lassan hideg fehéről meleg fehérre módosítsa. Nyomja meg röviden, hogy a színhőmérsékletet fokozatosan hideg fehéről meleg fehérre módosítsa.
7. Éjjeli fény gomb
8. 7 fokozatú RGB színválasztás
9. Jelenet üzemmód gomb
10. RGB színváltás gomb

### **Műszaki adatok:**

Feszültség: 3 V

Elemek: 2 db 1,5 V AAA elem

Hatótávolság: kb. 6 méter

### **Párosítás:**

Ha a lámpa csatlakozik a Tuya alkalmazáshoz, a távirányítót is újra kell csatlakoztatni, hogy megjelenjen az alkalmazásban. Helyezze be az elemeket, és tartsa 5 másodpercig lenyomva az „ON” és „OFF” gombot. Várja meg, amíg a jelzőlámpa folyamatosan villog, nyissa meg a Tuya alkalmazást, és adja meg a „remote control” (távirányító) nevet.

Kapcsolja be a lámpát, miközben lenyomva tartja a távirányító „ON” gombját. Ha a lámpa háromszor villog, a kapcsolat sikeresen létrejött.



# 75220001-04

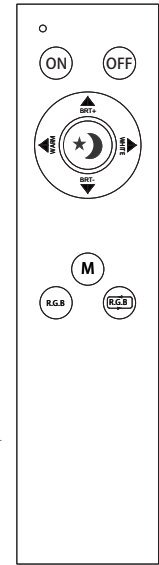
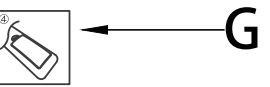
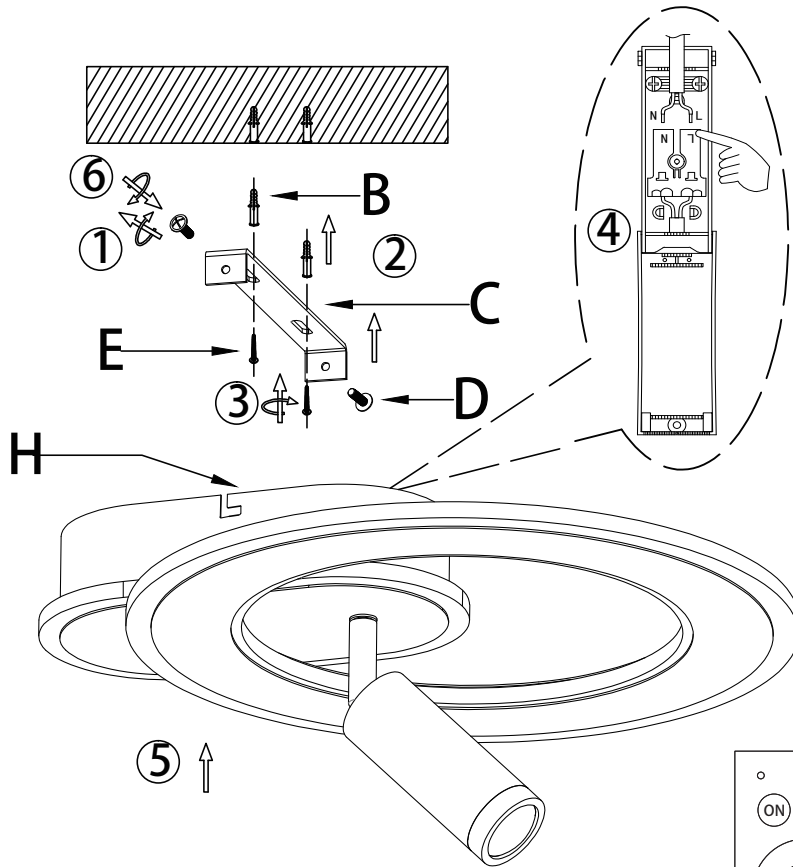
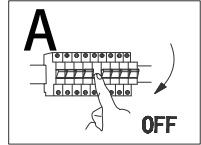

DE: Dieses Produkt enthält eine Lichtquelle der Energieeffizienzklasse F.

Austausch des Betriebsgeräts durch einen Professionisten

Austausch des LED-Leuchtmittels durch einen Professionisten

Frequenzbereich: 2.4 GHz ISM band 2400-2483.5 MHz

Hardware und Software: APP 3.31.5/igmesh

Maximale HF-Ausgangsleistung des Produkts: 10.5 dBm

Betriebstemperatur: 25°C

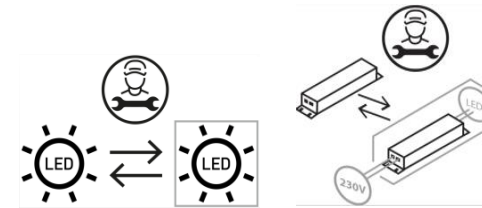

Spare parts		
code	part	item\ no
B	X2	75220001-04
C	X1	75220001-04
D	X2	75220001-04
E	X2	75220001-04
F	X1	75220001-04
G	X2	75220001-04
H	X1 LED\ Driver PHELP-ERF-30W-D02	75220001-04

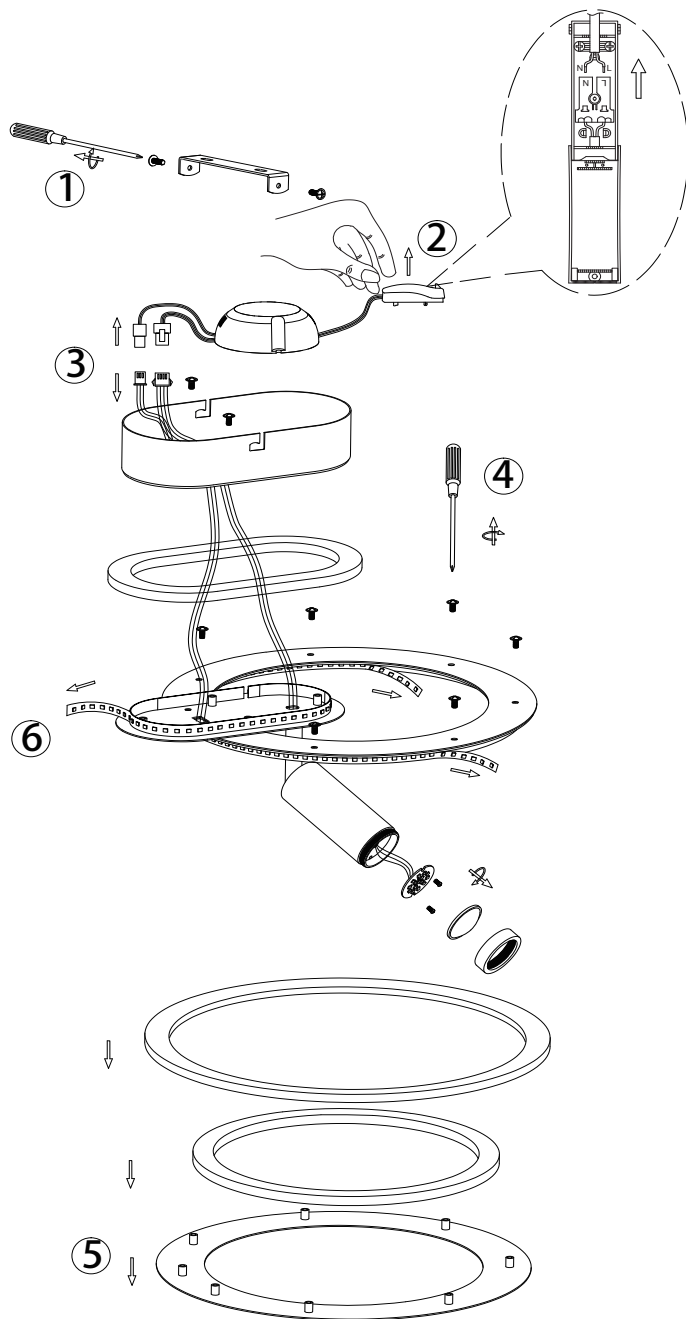

### **Demontaža izvora svjetlosti i transformatora:**

1. Otpustite montažnu vodilicu s pomoću odvijača te je uklonite.
2. Uklonite L/N stezaljku s ulaznog kabla transformatora s pomoću odvijača.
3. Rukom izvucite izlazni kabel iz transformatora.
4. Odvijte vijke pokrova s pomoću odvijača te ih uklonite.
5. Uklonite LED pokrov.
6. Rukom rastavite zalemljeni spoj kabla LED ploče, a zatim uklonite izvor svjetlosti.

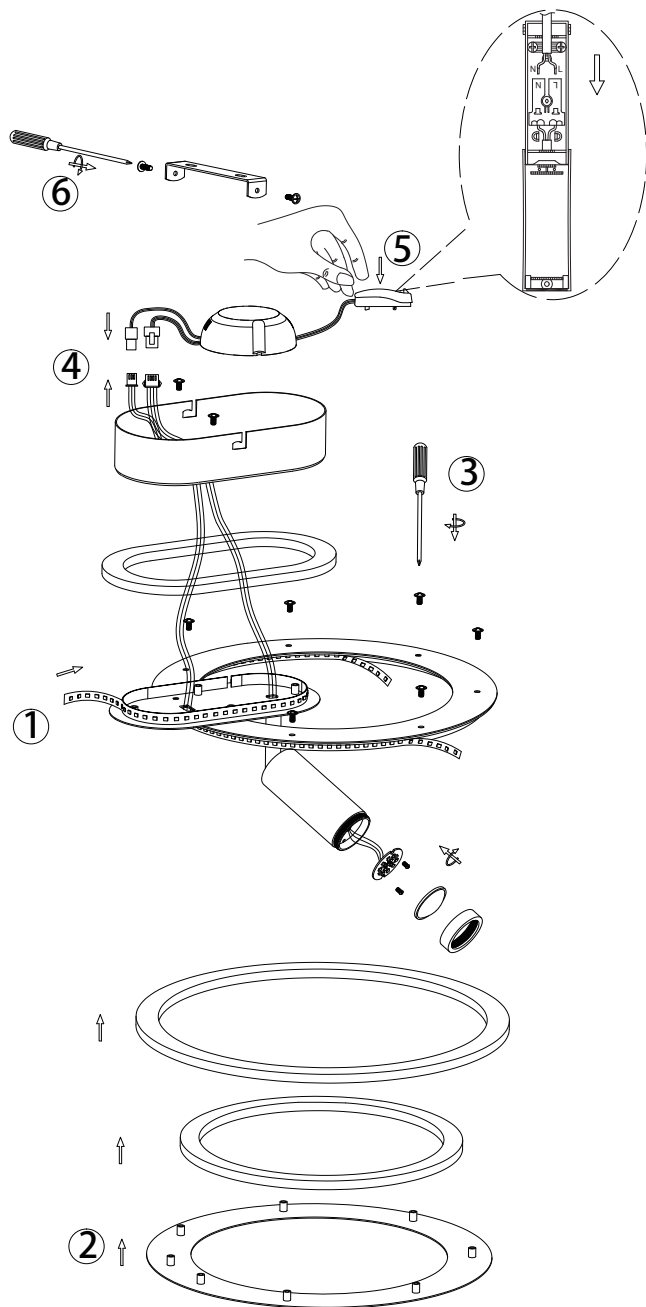

### Montaža izvora svjetlosti i transformatora:

1. Zalemite kabel LED platine, a zatim ga instalirajte na akrilni okvir.
2. Stavite LED pokrov na akrilni okvir.
3. Pritegnite vijke pokrova s pomoću odvijača.
4. Spojite izlazni kabel s transformatorom.
5. Spojite L/N stezaljku s ulaznim kabelom transformatora s pomoću odvijača.
6. Spojite zalemljeni LED kabel s izlaznim kabelom transformatora. Pričvrstite montažnu vodilicu s pomoću odvijača.

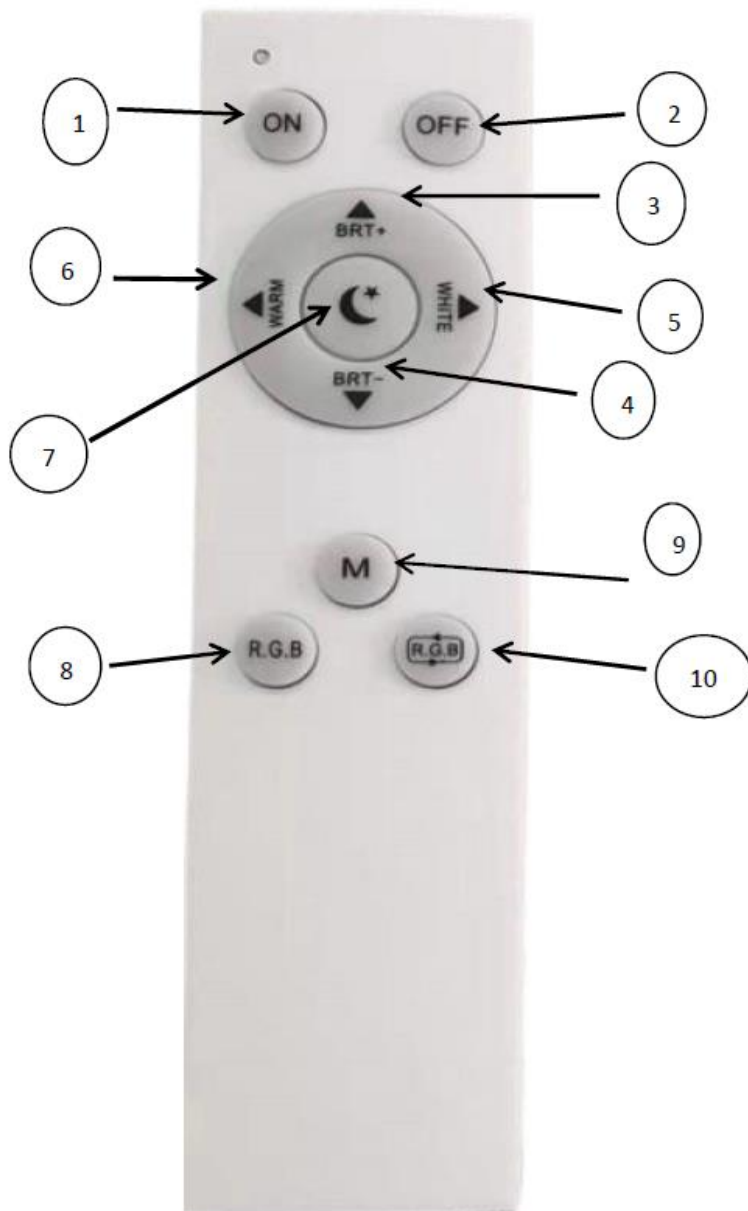

### Upravljanje s pomoću daljinskog upravljača:

1. Uključivanje svjetla
2. Isključivanje svjetla
3. Dugo pritisćite nestupnjeviti prigušivač kako biste kontinuirano povećavali svjetlinu svjetiljke na 100 %. Kratko pritisnite kako biste postupno povećavali svjetlinu svjetiljke.
4. Dugo pritisćite nestupnjeviti prigušivač kako biste kontinuirano smanjivali svjetlinu svjetiljke na 10 %. Kratko pritisnite kako biste postupno smanjivali svjetlinu svjetiljke.
5. Dugo pritisćite tipku „WHITE” kako biste temperaturu boje sporo mijenjali s tople bijele na neutralno bijelu. Kratko pritisnite kako biste temperaturu boje smanjili s tople bijele na hladnu bijelu.
6. Dugo pritisćite tipku „WARM” kako biste temperaturu boje sporo mijenjali s hladne bijele na toplu bijelu. Kratko pritisnite kako biste temperaturu boje postupno povećavali s hladne bijele na toplu bijelu.
7. Tipka za noćno svjetlo
8. 7-stupanjski izbor boja RGB (crvena – zelena – plava)
9. Tipka za način rada scena
10. Tipka za preskakanje između boja RGB (crvena – zelena – plava)

### **Tehnički podatci:**

Napon: 3 V

Baterije: 2× 1,5-V AAA

Doseg: oko 6 metara

### **Povezivanje:**

Ako se svjetiljka povezuje s aplikacijom Tuya, mora se ponovno povezati i daljinski upravljač kako bi se prikazivao u aplikaciji. Umetnite baterije te držite tipke „ON” i „OFF” pritisnutima 5 sekundi. Pričekajte dok kontrolna žaruljica ne počne neprekidno treperiti, otvorite aplikaciju Tuya i upotrijebite naziv „remote control” („daljinski upravljač”).

Uključite svjetlo i istovremeno držite tipku „ON” na daljinskom upravljaču pritisnutom. Kada svjetlo triput zatreperi, povezivanje je uspješno.

# 75220001-04

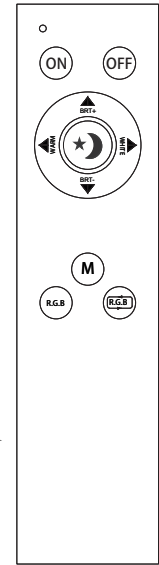
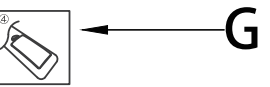
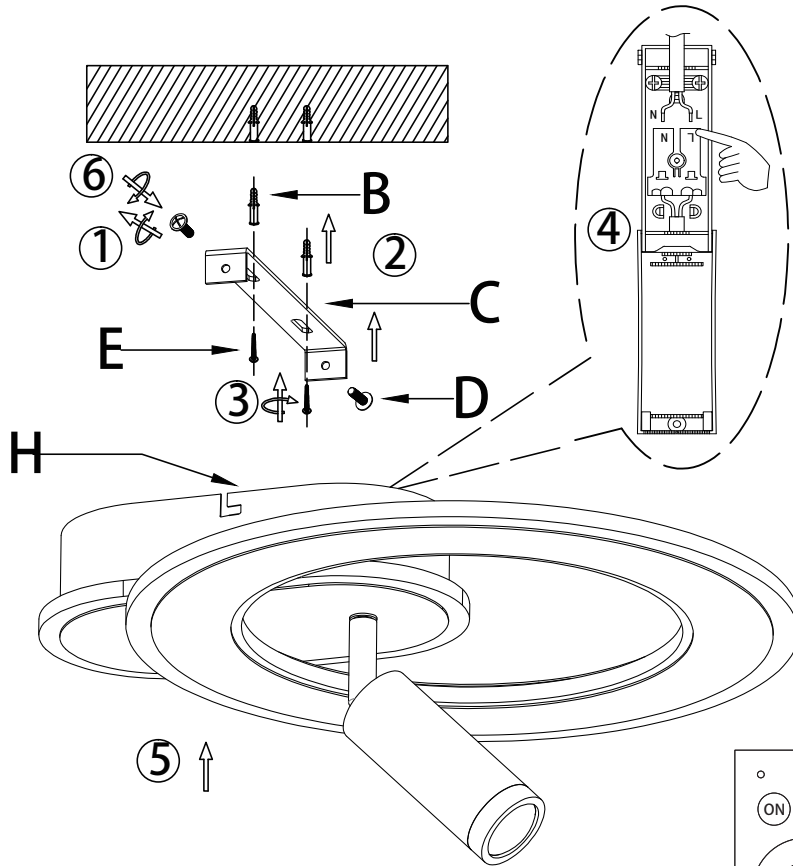
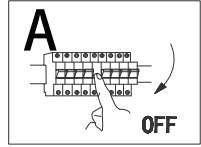

DE: Dieses Produkt enthält eine Lichtquelle der Energieeffizienzklasse F.

Austausch des Betriebsgeräts durch einen Professionisten

Austausch des LED-Leuchtmittels durch einen Professionisten

Frequenzbereich: 2.4 GHz ISM band 2400-2483.5 MHz

Hardware und Software: APP 3.31.5/igmesh

Maximale HF-Ausgangsleistung des Produkts: 10.5 dBm

Betriebstemperatur: 25°C

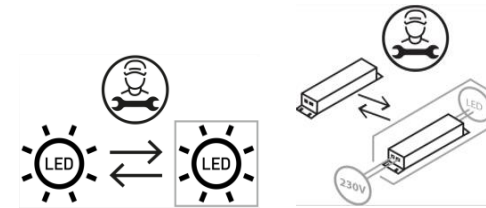

Spare parts		
code	part	item\ no
B	X2	75220001-04
C	X1	75220001-04
D	X2	75220001-04
E	X2	75220001-04
F	X1	75220001-04
G	X2	75220001-04
H	X1	75220001-04

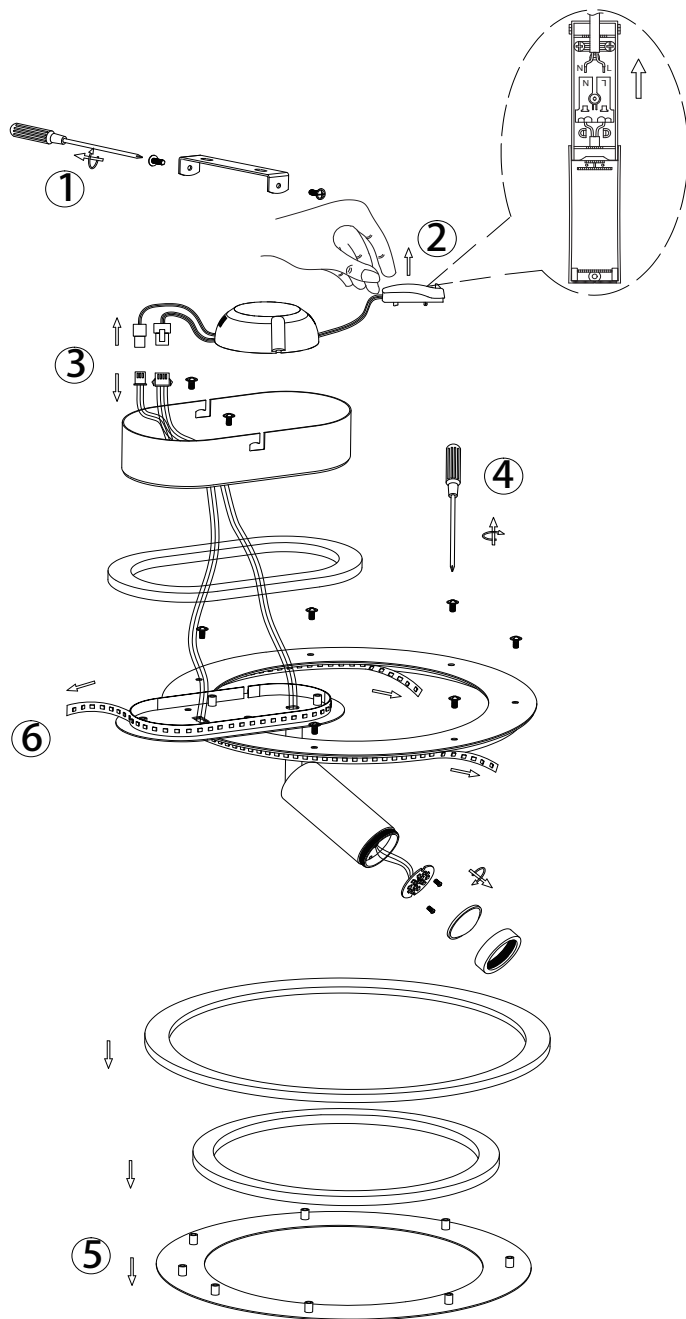

### Демонтаж на източника на светлина и трансформатора:

1. Освободете монтажната шина с помощта на отвертка и я отстранете.
2. Отстранете L/N клемата от входящия кабел на трансформатора с помощта на отвертка.
3. Издърпайте изходния кабел от трансформатора с ръка.
4. Разхлаете винтовете на капака с помощта на отвертка и ги свалете.
5. Свалете LED капака.
6. Разхлаете с ръка запоената връзка на кабела на LED платката и след това извадете светлинния източник.

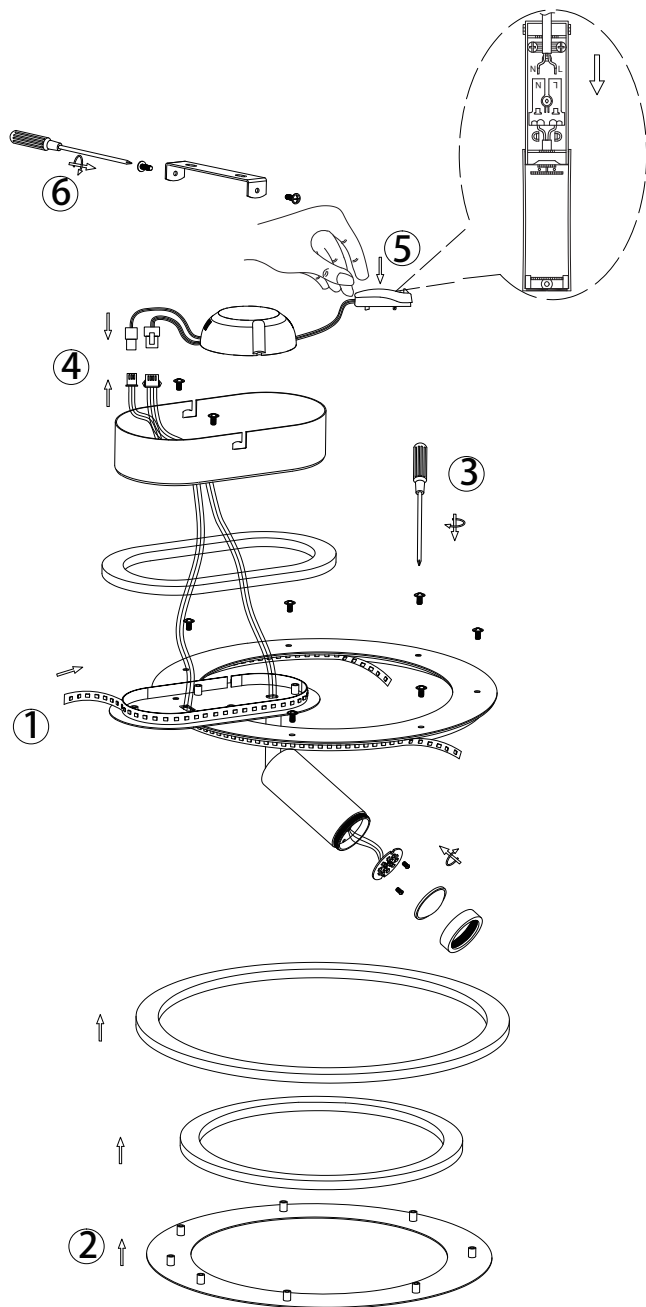

### Монтаж на светлинния източник и на трансформатора:

1. Запоете добре кабела на LED платката и го монтирайте върху акрилната рамка.
2. Поставете LED капачето върху акрилната рамка.
3. Затегнете винтовете на капака с помощта на отвертка.
4. Свържете изходния кабел с трансформатора.
5. Свържете L/N клемата с входящия кабел на трансформатора с помощта на отвертка.
6. Свържете запоения LED кабел с изходния кабел на трансформатора. Закрепете монтажната шина с помощта на отвертка.

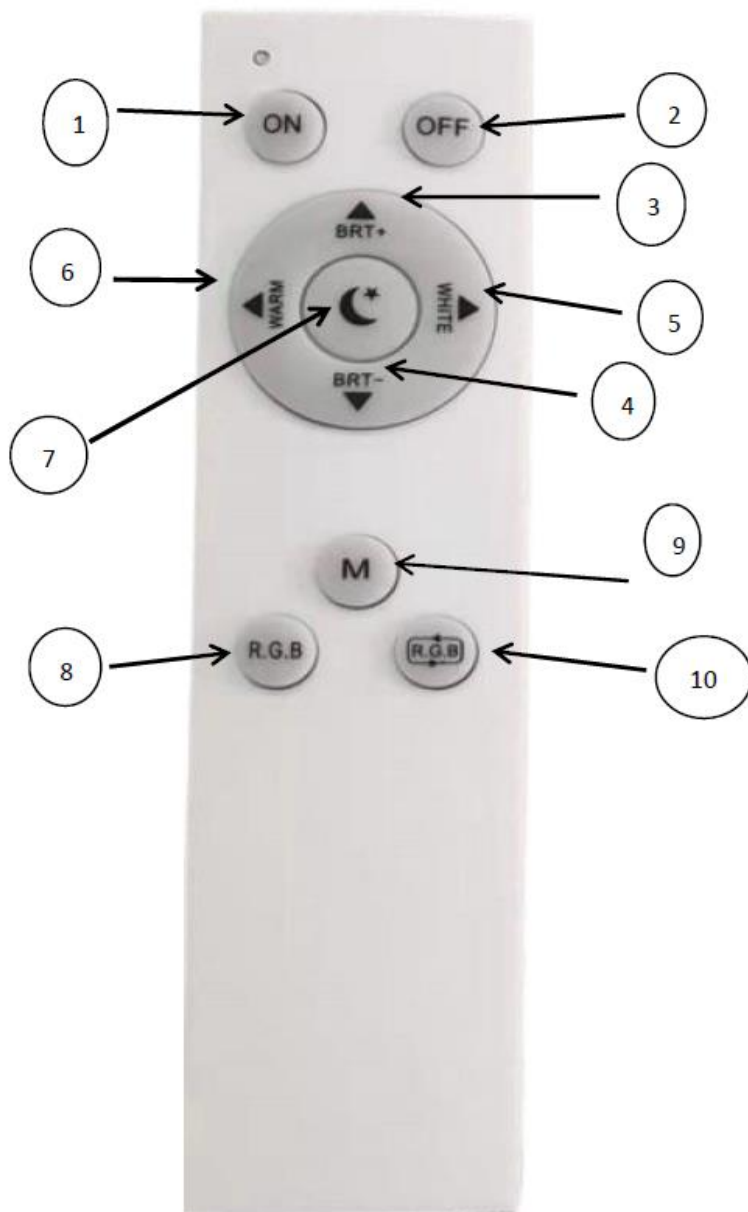

### Управление с дистанционно управление:

1. Включване на светлината
2. Изключване на светлината
3. Натиснете и задръжте безстепенно регулируемия димер, за да увеличите плавно яркостта на лампата до 100%. Натиснете за кратко, за да увеличите постепенно яркостта на лампата.
4. Натиснете и задръжте продължително безстепенно регулируемия димер, за да намалите плавно яркостта на лампата до достигане на 10%. Натиснете за кратко, за да намалите постепенно яркостта на лампата.
5. Натиснете и задръжте бутона „WHITE“, за да промените бавно цветната температура от топло бяло до неутрално бяло. Натиснете за кратко, за да намалите цветната температура от топло бяло до студено бяло.
6. Натиснете и задръжте бутона „WARM“, за да промените бавно цветната температура от студено бяло до топло бяло. Натиснете за кратко, за да увеличите постепенно цветната температура от студено бяло до топло бяло.
7. Бутон за нощна светлина
8. Избор на 7-степенен RGB цвят
9. Бутон за сценичен режим
10. Бутон за прескачане на RGB цветове

### **Технически данни:**

Напрежение: 3 V

Батерии: 2 x 1,5 V AAA

Обхват: припл. 6 метра

### **Сдвояване**

Когато лампата се свърже с приложението Tuуа, дистанционното управление също трябва да се свърже отново, за да се появи в приложението. Поставете батериите и натиснете и задръжте бутоните „ON“ и „OFF“ за 5 секунди. Изчакайте, докато индикаторът започне да мига непрекъснато, отворете приложението Tuуа и въведете името „дистанционно управление“.

Включете светлината и едновременно натиснете и задръжте бутона „ON“ на дистанционното управление. Когато светлината примигне три пъти, връзката е установена успешно.



# 75220001-04

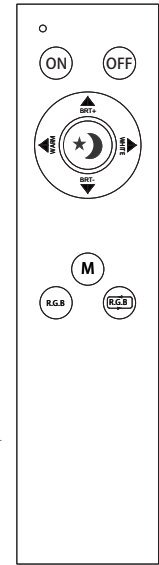
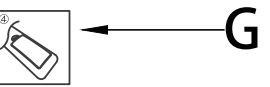
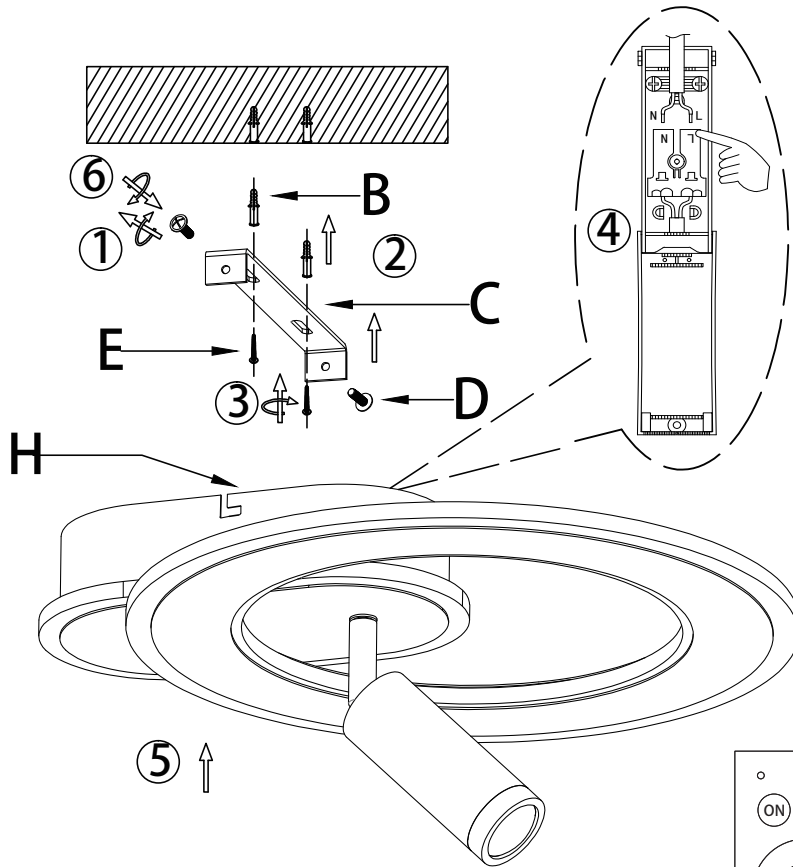
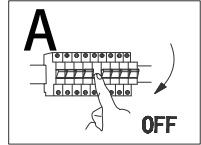

DE: Dieses Produkt enthält eine Lichtquelle der Energieeffizienzklasse F.

Austausch des Betriebsgeräts durch einen Professionisten

Austausch des LED-Leuchtmittels durch einen Professionisten

Frequenzbereich: 2.4 GHz ISM band 2400-2483.5 MHz

Hardware und Software: APP 3.31.5/igmesh

Maximale HF-Ausgangsleistung des Produkts: 10.5 dBm

Betriebstemperatur: 25°C

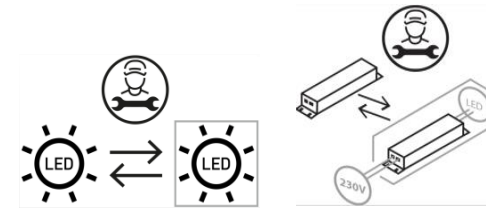

Spare parts		
code	part	item\ no
B	X2	75220001-04
C	X1	75220001-04
D	X2	75220001-04
E	X2	75220001-04
F	X1	75220001-04
G	X2	75220001-04
H	X1 LED\ Driver PHELP-ERF-30W-D02	75220001-04

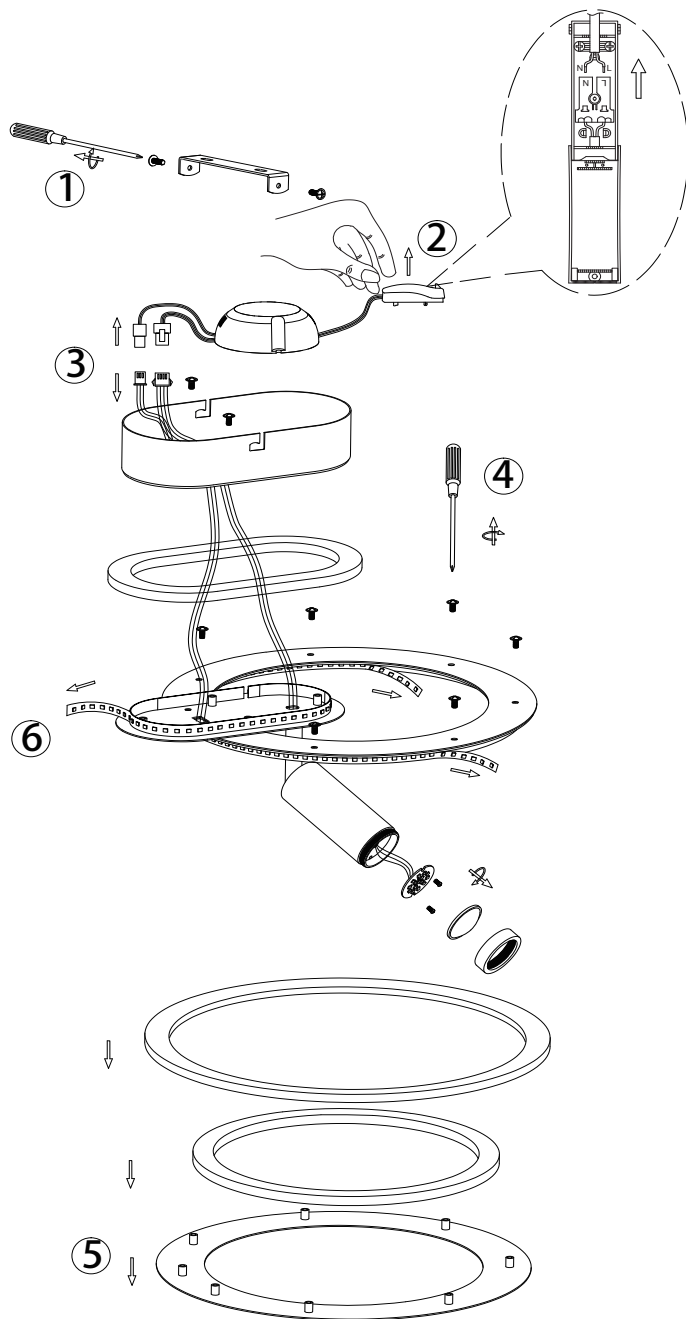

### Demontarea sursei de lumină și a transformatorului:

1. Slăbiți șuruburile șinei de montaj cu ajutorul unei șurubelnițe și îndepărtați-o.
2. Îndepărtați clemele L/N de pe cablul de intrare al transformatorului cu o șurubelniță.
3. Trageți cablul din transformator cu mâna.
4. Slăbiți șuruburile capacului cu ajutorul unei șurubelnițe și scoateți-le.
5. Scoateți capacul LED.
6. Desprindeți manual îmbinarea prin sudare a cablului plăcii cu circuit LED și îndepărtați apoi sursa de lumină.

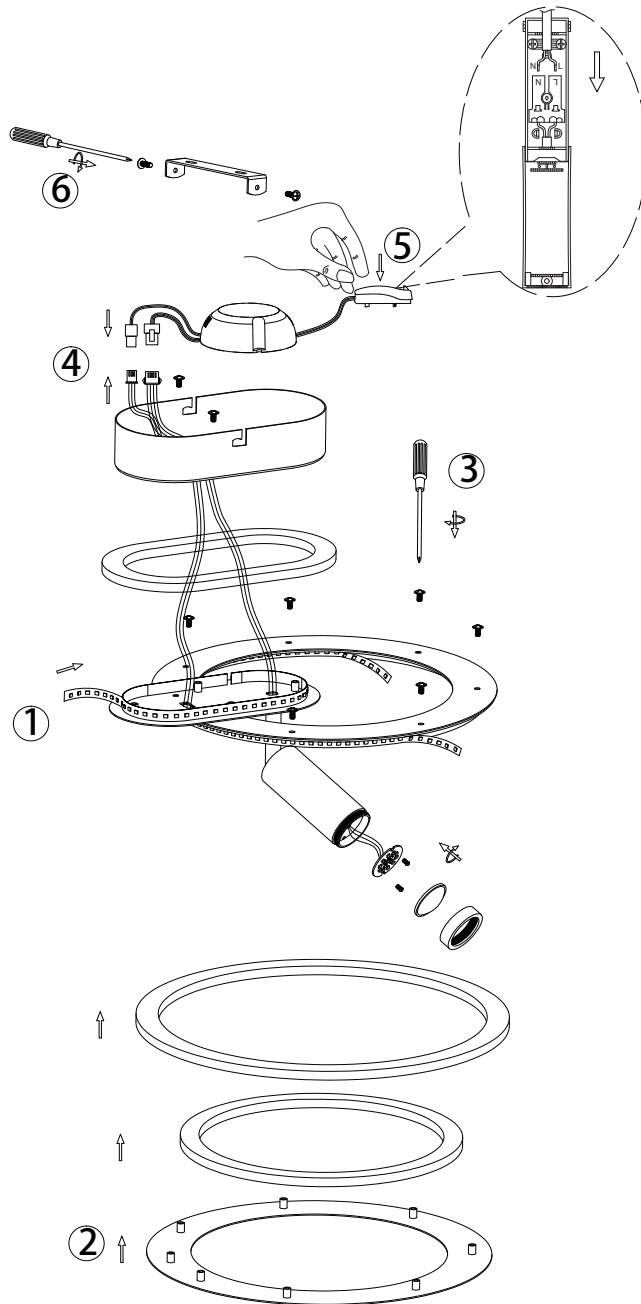

### Montarea sursei de lumină și a transformatorului:

1. Sudați cablul plăcii cu circuit LED și instalați-l pe cadrul de acril.
2. Fixați capacul LED pe ramele de acril.
3. Strângeți bine șuruburile capacului cu ajutorul unei șurubelnițe.
4. Conectați cablul de ieșire la transformator.
5. Fixați clemele L/N pe cablul de intrare al transformatorului cu o șurubelniță.
6. Conectați cablul LED sudat la cablul de ieșire al transformatorului. Fixați șina de montaj cu o șurubelniță.

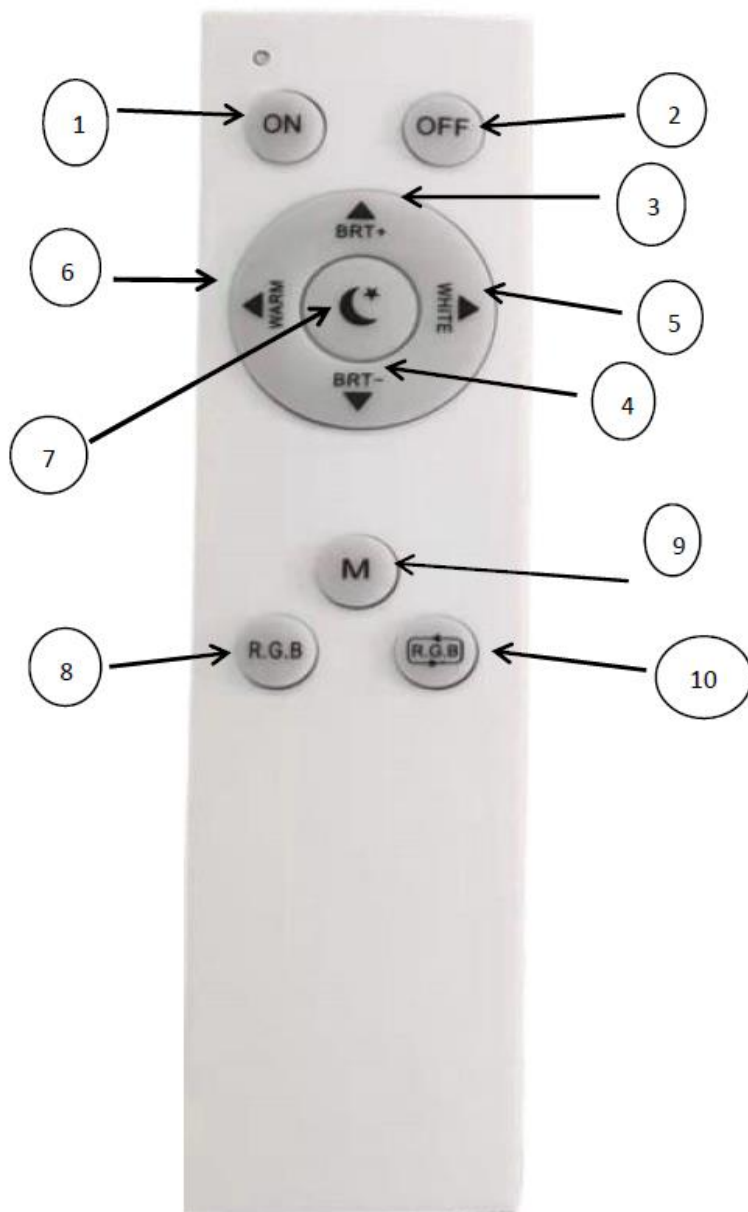

### Operarea cu ajutorul telecomenzii:

1. Aprinderea luminii
2. Stingerea luminii
3. Apăsăți lung pe dimerul continuu pentru a crește continuu luminozitatea până la 100%. Apăsăți scurt pentru a crește treptat luminozitatea lămpii.
4. Apăsăți lung pe dimerul continuu pentru a reduce continuu luminozitatea până la 10%. Apăsăți scurt pentru a reduce treptat luminozitatea lămpii.
5. Apăsăți lung pe butonul „WHITE” (alb), pentru a modifica temperatura de culoare de la alb cald la alb neutru. Apăsăți scurt pentru a reduce treptat temperatura de culoare de la alb cald la alb rece.
6. Apăsăți lung pe butonul „WARM” (cald), pentru a modifica încet temperatura de culoare de la alb rece la alb cald. Apăsăți scurt pentru a crește treptat temperatura de culoare de la alb rece la alb cald.
7. Butonul lumină de veghe
8. Selecția culorii RGB în 7 trepte
9. Butonul modul scenă
10. Butonul de salt pentru culoare RGB

### **Date tehnice:**

Tensiune: 3 V  
 Baterii: 2 x 1,5 V AAA  
 Rază de acțiune: cca 6 metri

### **Cuplare:**

Dacă lampa este conectată la aplicația Tuya, și telecomanda trebuie să fie reconectată pentru ca aceasta să apară în aplicație. Introduceți bateriile și țineți apăsat butoanele „ON” și „OFF” timp de 5 secunde. Așteptați ca lumina de control să clipească continuu, deschideți aplicația Tuya și finalizați denumirea „remote control”.

Aprindeți lampa și țineți apăsat simultan butonul „ON” de pe telecomandă. Dacă lampa clipește de trei ori, conexiunea este reușită.

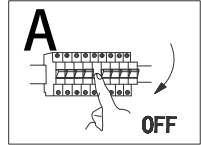

# 75220001-04

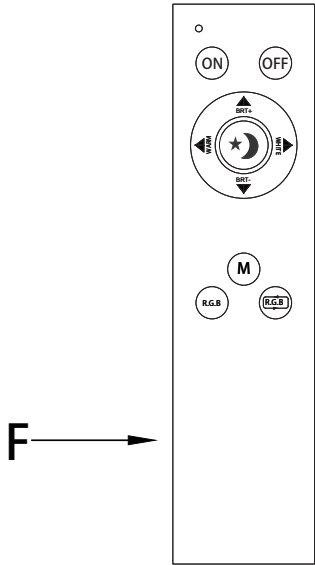
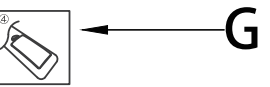
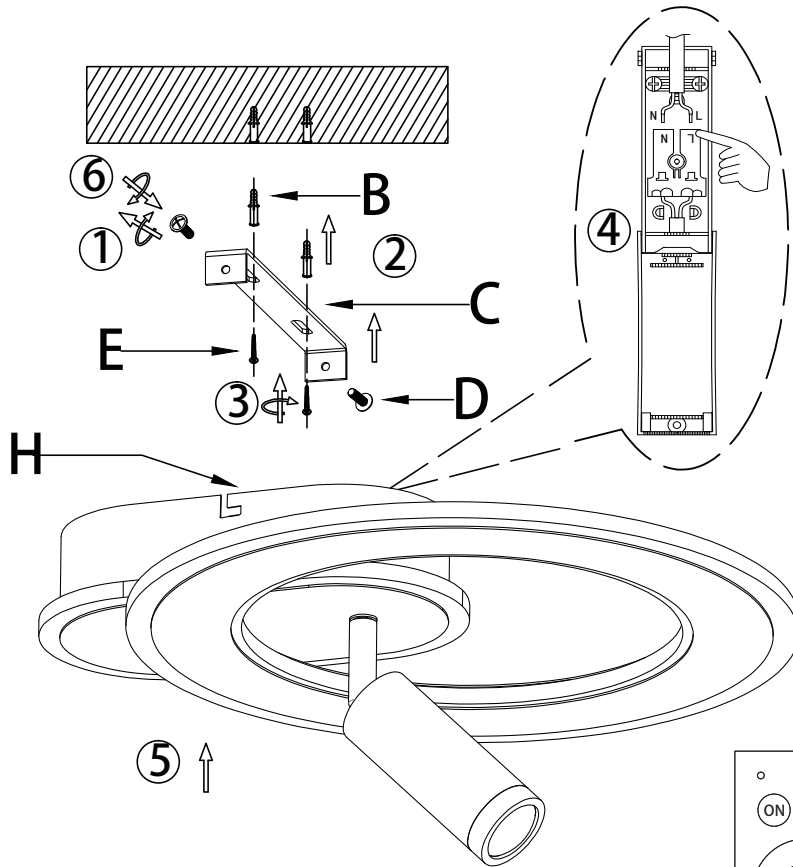

DE: Dieses Produkt enthält eine Lichtquelle der Energieeffizienzklasse F.

Austausch des Betriebsgeräts durch einen Professionisten

Austausch des LED-Leuchtmittels durch einen Professionisten

Frequenzbereich: 2.4 GHz ISM band 2400-2483.5 MHz

Hardware und Software: APP 3.31.5/igmesh

Maximale HF-Ausgangsleistung des Produkts: 10.5 dBm

Betriebstemperatur: 25°C

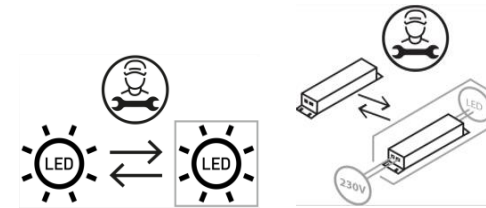

Spare parts		
code	part	item\ no
B	X2	75220001-04
C	X1	75220001-04
D	X2	75220001-04
E	X2	75220001-04
F	X1	75220001-04
G	X2	75220001-04
H	X1 LED\ Driver PHELP-ERF-30W-D02	75220001-04

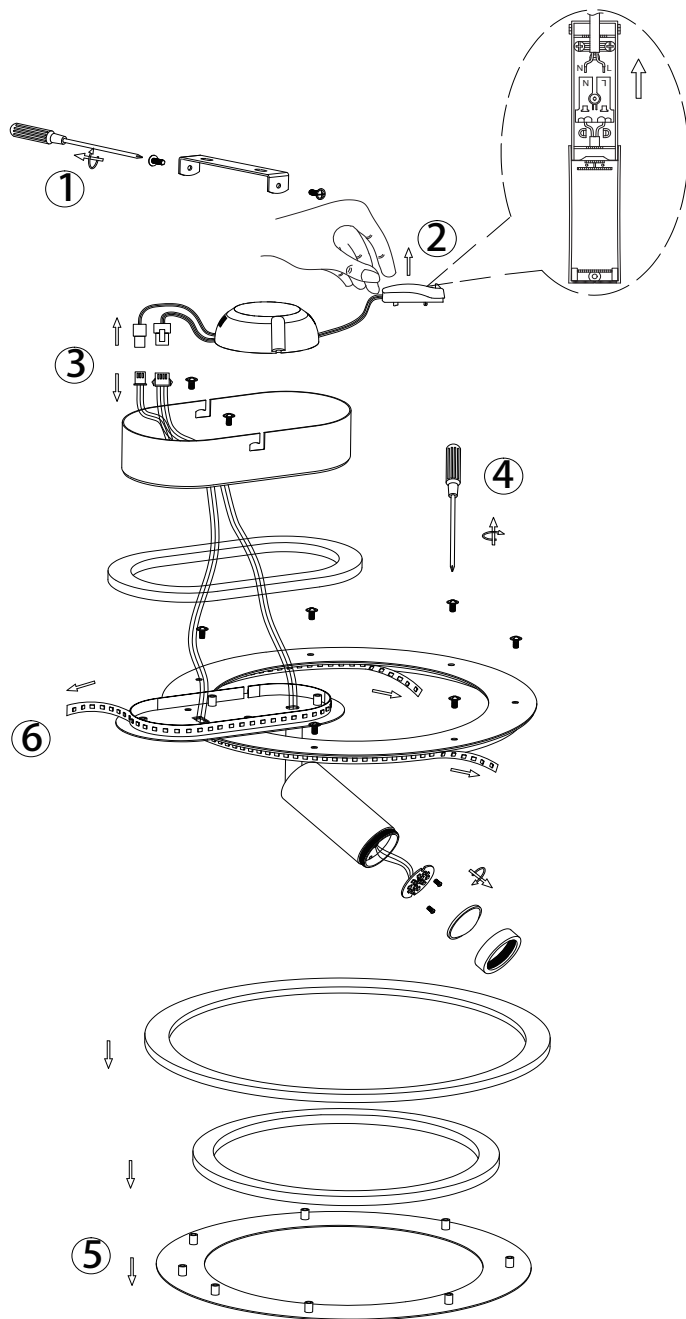

### Demontaža izvora svetlosti i transformatora:

1. Popustite šinu za montažu uz pomoć odvijača i uklonite je.
2. Uklonite L/N štikaljku sa ulaznog kabla transformatora uz pomoć odvijača.
3. Rukom izvucite izlazni kabl iz transformatora.
4. Popustite zavrtnje poklopca uz pomoć odvijača i uklonite ih.
5. Uklonite LED poklopac.
6. Rukom otpustite zalemljeni spoj LED platinastog kabla i zatim izvadite izvor svetlosti.

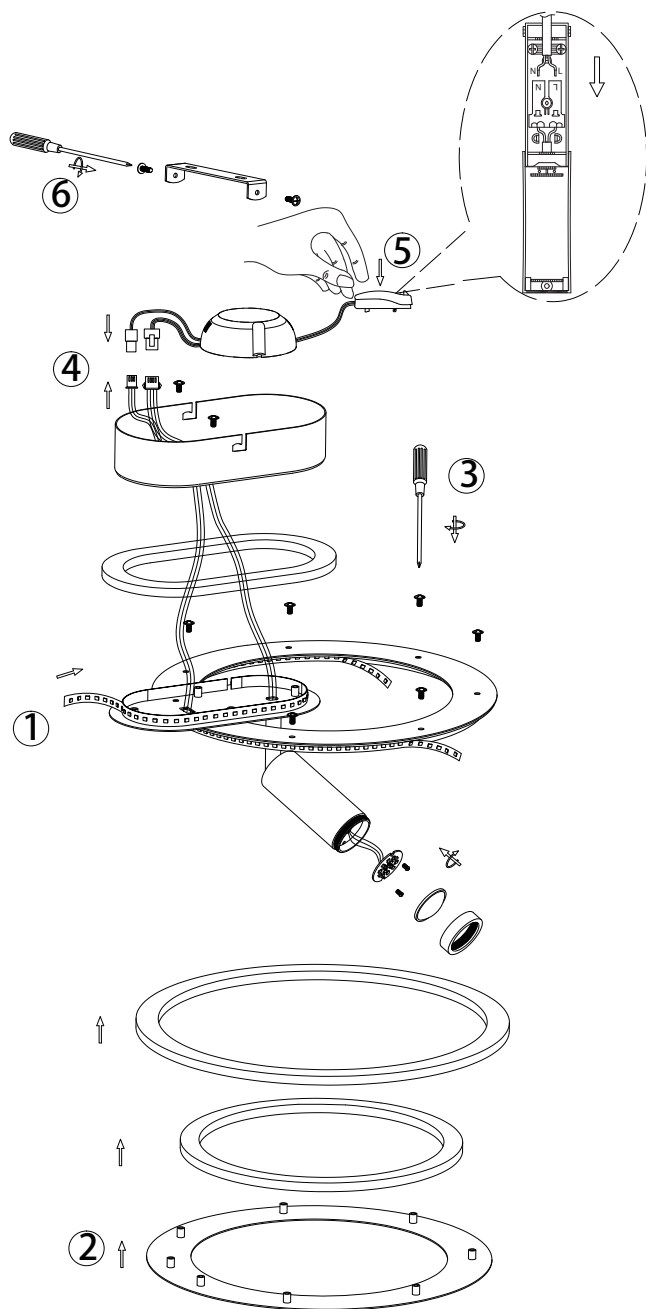

### Montaža izvora svetlosti i transformatora:

1. Zalemite LED platinasti kabl i instalirajte ga na akrilni okvir.
2. Postavite LED poklopac na akrilni okvir.
3. Zategnite zavrtnje poklopca uz pomoć odvijača.
4. Povežite izlazni kabl sa transformatorom.
5. Povežite L/N štikaljku sa ulaznim kablom transformatora uz pomoć odvijača.
6. Zalemljeni LED kabl povežite sa izlaznim kablom transformatora. Postavite šinu za montažu uz pomoć odvijača.

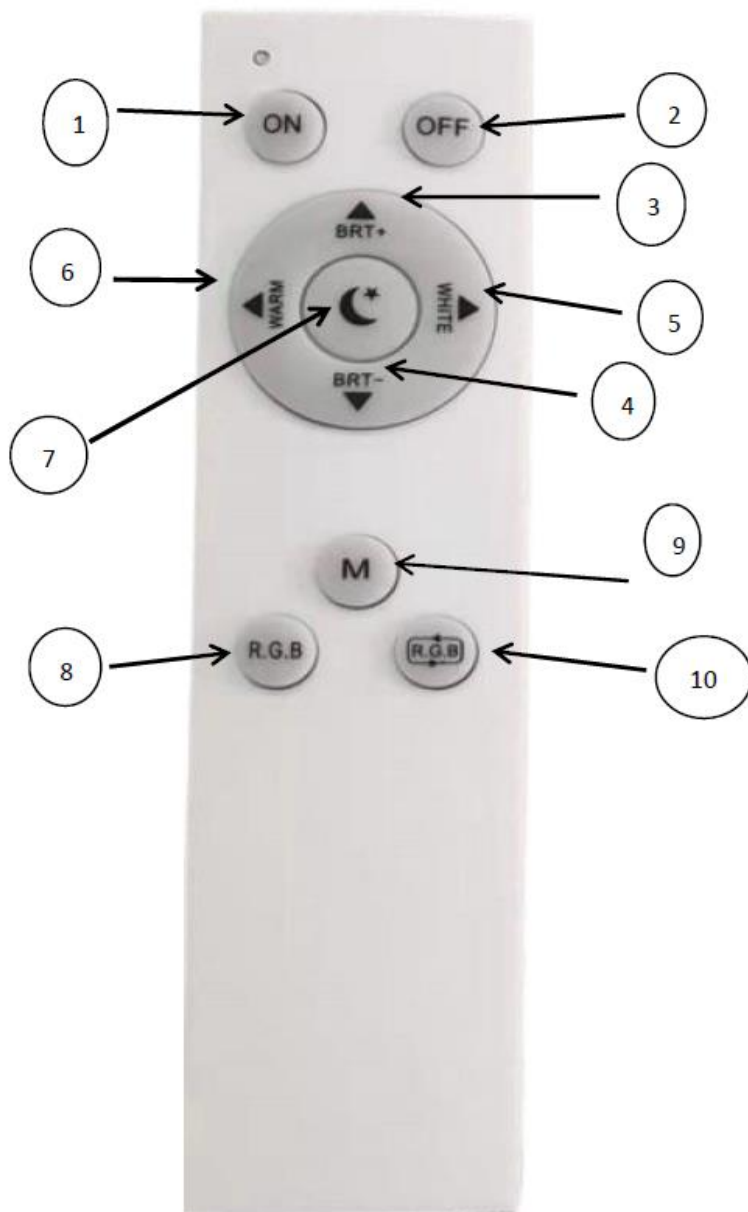

### Upravljanje pomoću daljinskog upravljača:

1. Uključivanje svetla
2. Isključivanje svetla
3. Za kontinuirano povećavanje jačine svetlosti na 100%, dugo pritisnite bestepeni dimer. Za postepeno povećavanje jačine svetlosti, pritisnite kratko.
4. Za kontinuirano redukovanje jačine svetlosti na 10%, dugo pritisnite bestepeni dimer. Za postepeno redukovanje jačine svetlosti, pritisnite kratko.
5. Za laganu promenu temperature boje iz toplobele u prirodno belu boju, dugo pritisnite taster „WHITE“. Za redukovanje temperature boje iz toplobele u hladnobelu boju, pritisnite kratko.
6. Za laganu promenu temperature boje iz hladnobele u toplobelu boju, dugo pritisnite taster „WARM“. Za postepeno povećavanje temperature boje iz hladnobele u toplobelu boju, pritisnite kratko.
7. Taster za noćno svetlo
8. Izbor RGB boja u 7 stepena
9. Taster za režime scene
10. Taster za promenu RGB boja

### **Tehnički podaci**

Napon: 3 V  
 Baterije: 2 x 1,5 V AAA  
 Domet: oko 6 metara

### **Povezivanje:**

Kada se lampa poveže sa aplikacijom Tuya, daljinski upravljač takođe mora ponovo da se poveže kako bi se prikazao u aplikaciji. Umetnite baterije i 5 sekundi držite pritisnute tastere „ON“ i „OFF“. Sačekajte da kontrolna lampica neprekidno treperi, otvorite aplikaciju Tuya i dopunite naziv „remote control“.

Uključite svetlo i istovremeno držite pritisnut taster „ON“ na daljinskom upravljaču. Kada svetlo zatreperi tri puta, veza je uspešno uspostavljena.



# 75220001-04

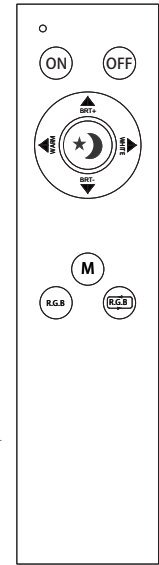
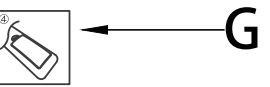
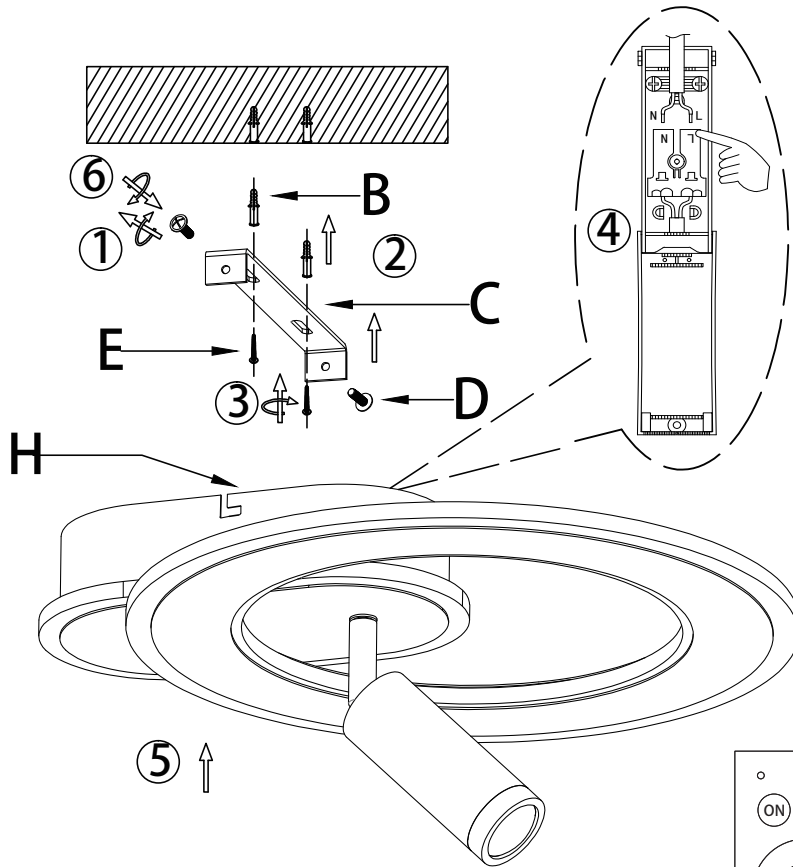
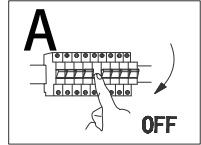

DE: Dieses Produkt enthält eine Lichtquelle der Energieeffizienzklasse F.

Austausch des Betriebsgeräts durch einen Professionisten

Austausch des LED-Leuchtmittels durch einen Professionisten

Frequenzbereich: 2.4 GHz ISM band 2400-2483.5 MHz

Hardware und Software: APP 3.31.5/igmesh

Maximale HF-Ausgangsleistung des Produkts: 10.5 dBm

Betriebstemperatur: 25°C

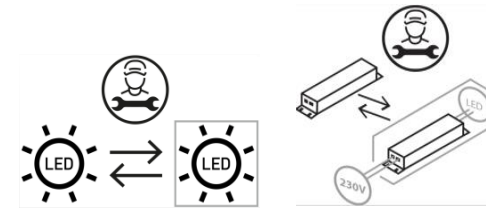

## Spare parts

code	part	item\ no
B	X2	75220001-04
C	X1	75220001-04
D	X2	75220001-04
E	X2	75220001-04
F	X1	75220001-04
G	X2	75220001-04
H	X1 LED\ Driver PHELP-ERF-30W-D02	75220001-04

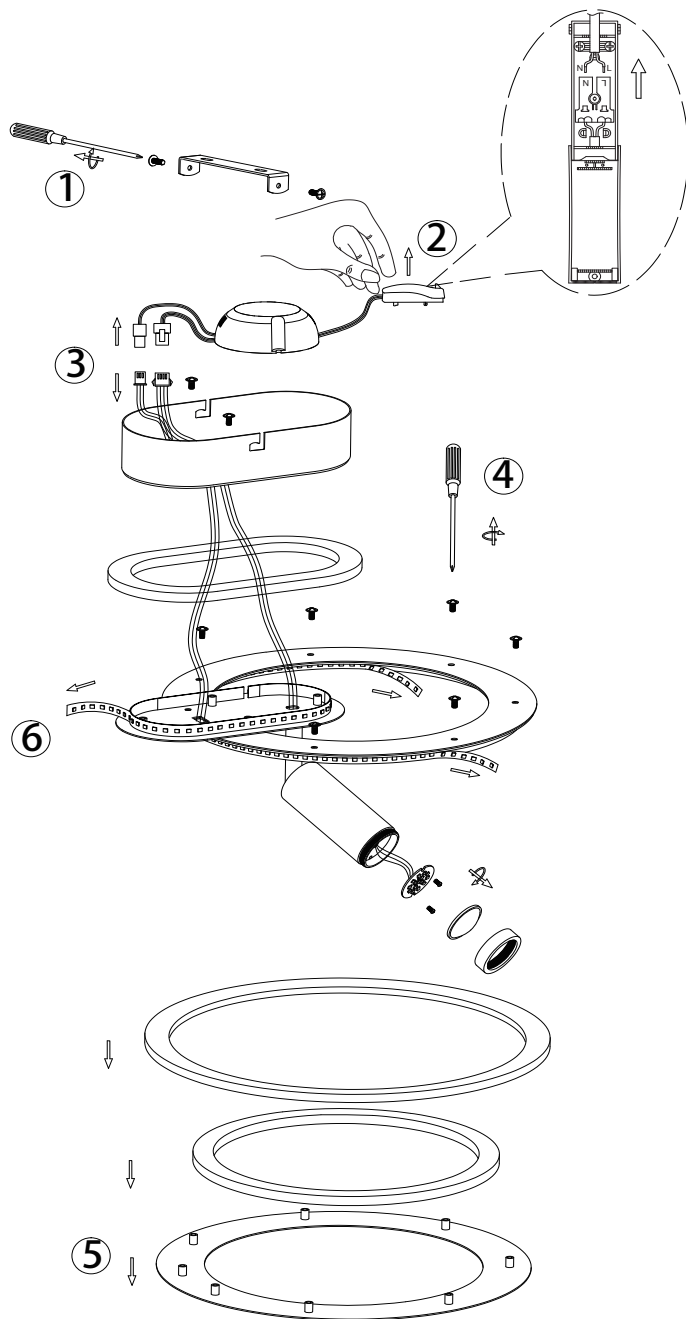

### Démontage de la source lumineuse et du transformateur :

1. Desserrez le rail de montage à l'aide d'un tournevis et retirez-le.
2. Enlevez la borne L/N du câble d'entrée du transformateur à l'aide d'un tournevis.
3. Retirez le câble de sortie du transformateur à la main.
4. Desserrez les vis du couvercle rail de montage à l'aide d'un tournevis et retirez-le.
5. Retirez le couvercle LED
6. Desserrez la soudure du câble de la platine LED à la main puis retirez la source lumineuse.

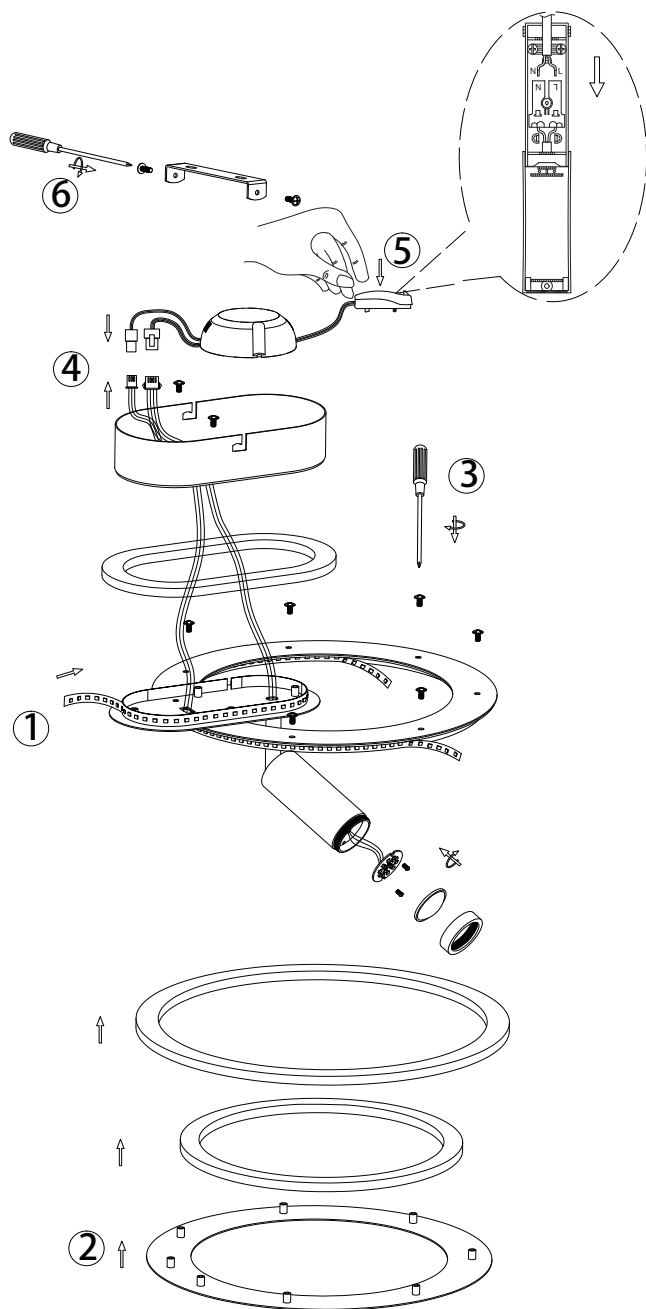

### Montage de la source lumineuse et du transformateur :

1. Soudez le câble de la platine LED et installez-le sur le cadre en acrylique.
2. Placez le couvercle LED sur le cadre en acrylique.
3. Serrez les vis du couvercle à l'aide d'un tournevis.
4. Raccordez le câble de sortie au transformateur.
5. Raccordez la borne L/N au câble d'entrée du transformateur à l'aide d'un tournevis.
6. Raccordez le câble LED soudé au câble de sortie du transformateur. Fixez le rail de montage à l'aide d'un tournevis.

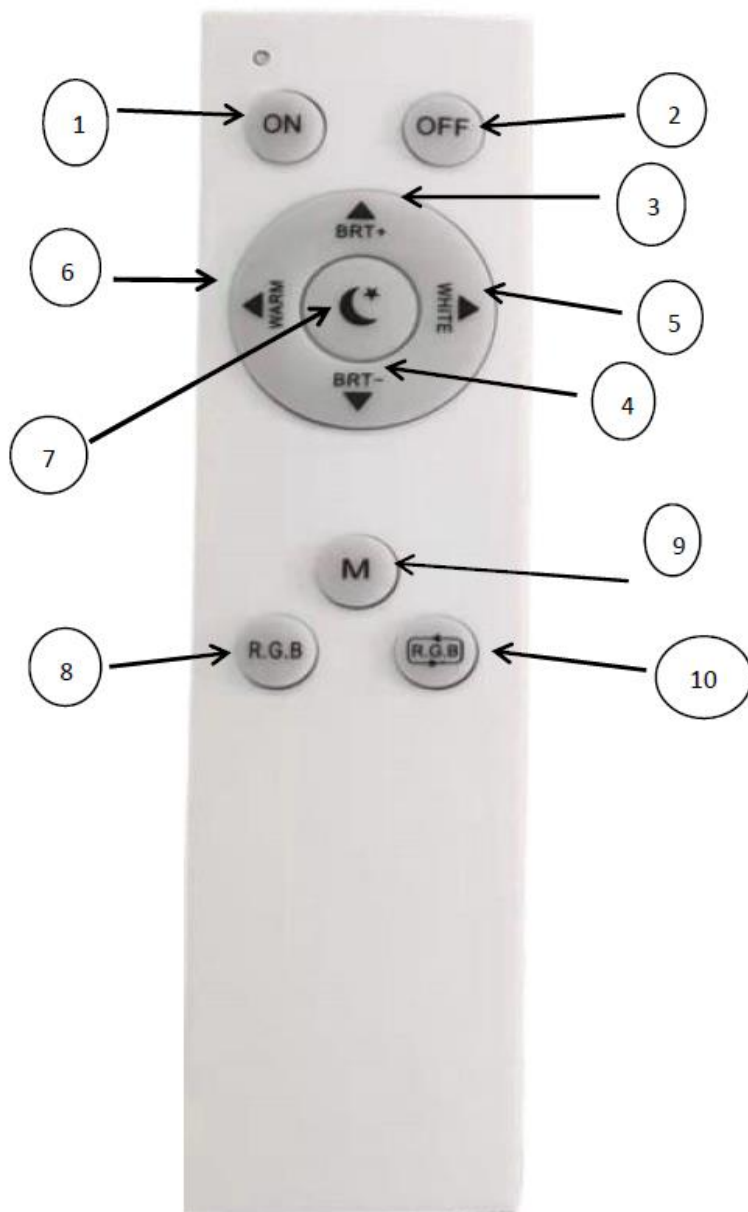

### Utilisation avec télécommande :

1. Allumer la lumière
2. Eteindre la lumière
3. Appuyez longuement sur le variateur continu pour augmenter continuellement la luminosité de la lampe jusqu'à 100 %. Appuyez brièvement pour augmenter la luminosité progressivement.
4. Appuyez longuement sur le variateur continu pour réduire continuellement la luminosité de la lampe jusqu'à 10 %. Appuyez brièvement pour réduire la luminosité progressivement.
5. Appuyez longuement sur le bouton « WHITE » pour changer lentement la température de couleur du blanc chaud au blanc neutre. Appuyez brièvement pour réduire la température de couleur du blanc chaud au blanc froid.
6. Appuyez longuement sur le bouton « WARM » pour changer lentement la température de couleur du blanc froid au blanc chaud. Appuyez brièvement pour augmenter progressivement la température de couleur du blanc froid au blanc chaud.
7. Touche veilleuse
8. Sélection de la couleur RVB sur 7 niveaux
9. Bouton de mode scènes
10. Bouton de saut de couleur RVB

### **Données techniques :**

Tension : 3 V  
 Piles : 2 x 1,5 V AAA  
 Portée : env. 6 m

### **Couplage :**

Si la lampe est connectée à l'application Tuya, la télécommande doit également être de nouveau connectée pour apparaître dans l'application. Insérez les piles et maintenez les boutons « ON » et « OFF » enfoncés pendant 5 secondes. Attendez que le témoin lumineux clignote en continu, ouvrez l'application Tuya et complétez le nom « remote control ».

Allumez la lumière tout en maintenant la touche « ON » de la télécommande enfoncée. Lorsque la lumière clignote trois fois, la connexion a été établie avec succès.