



16970007-02, 1180442 / BEF-72WM



16970007-01, 1122454 / BEF-72WM



BESCHREIBUNG:

- a. Luftauslass
- b. Gitter
- c. Bedienfeld

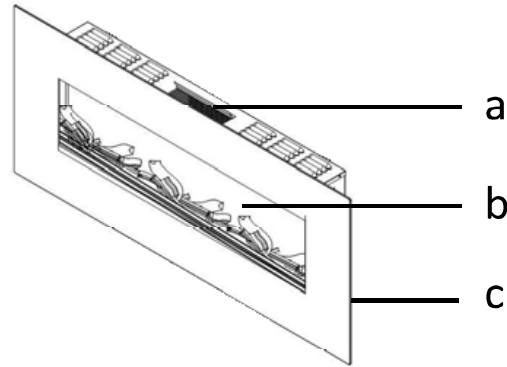



**INSTALLATION UND WICHTIGE HINWEISE:**

- Alle Verpackungsmaterialien wegräumen. Prüfen Sie, ob alle erforderlichen Teile vorhanden sind; bei beschädigten oder fehlenden Teilen wenden Sie sich bitte an Ihren Fachhändler.
- Prüfen Sie vor der ersten Verwendung, ob die Anschlusswerte ihrer Stromversorgung den Daten auf dem Typenschild entsprechen.
- Das Gerät darf nicht in Bereichen verwendet werden, in denen gefährliche und leicht entflammbare Materialien, wie z. B. Kraftstoff, Verdünnung, Farben und Lacke gelagert werden.
- Das Heizgerät nicht unmittelbar unterhalb einer Wandsteckdose aufstellen.
- Der Lufteinlass oder der Luftauslass des elektrischen Kamins dürfen nicht bedeckt werden, um eine Überhitzung zu vermeiden.

WARNUNG: Um eine Überhitzung des Heizgerätes zu vermeiden, darf das Heizgerät nicht abgedeckt werden.

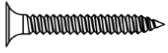
- Stellen Sie diesen elektrischen Kamin nicht direkt auf Teppiche oder andere Bodenbeläge, um durch die Hitze hervorgerufene Verfärbungen zu vermeiden.
- Dieses Heizgerät nicht in unmittelbarer Nähe einer Badewanne, einer Dusche oder eines Schwimmbeckens benutzen.
- Berühren Sie den Netzstecker nicht mit nassen oder feuchten Händen.
- Ziehen Sie vor jedem Reinigen, und wenn das Gerät nicht verwendet wird, den Netzstecker aus der Netzsteckdose.
- Schließen Sie das Gerät nicht an eine beschädigte Netzsteckdose an.
- Führen Sie keine Gegenstände in das Innere des Gerätes ein und achten Sie darauf, dass keine Fremdkörper in das Gerät gelangen. Dies kann zu elektrischen Schlägen, Bränden, oder Schäden am Heizgerät führen.
- Das Gerät während des Betriebs nicht bewegen.
- Dieses Heizgerät nicht mit einem Programmierschalter, einem Zeitschalter, einem separaten Fernwirksystem oder irgendeiner anderen Einrichtung verwenden, die das Heizgerät automatisch einschaltet, da Brandgefahr besteht, wenn das Heizgerät abgedeckt oder falsch aufgestellt wird.
- Dieses Gerät ist nicht für den Gebrauch durch Personen (einschließlich Kinder) mit eingeschränkten körperlichen, sensorischen oder geistigen Fähigkeiten oder mangelnder Erfahrung und Kenntnis vorgesehen, es sei denn, sie werden von einer für ihre Sicherheit verantwortlichen Person beaufsichtigt oder wurden im Gebrauch des Geräts unterwiesen.

- Achten Sie darauf, dass Kinder keine Gelegenheit haben, mit dem Gerät zu spielen.
- Wenn die Netzanschlussleitung dieses Gerätes beschädigt wird, muss sie durch den Hersteller oder seinen Kundendienst oder eine ähnlich qualifizierte Person ersetzt werden, um Gefährdungen zu vermeiden.
- Dieses Gerät ist für die Verwendung im Haushalt oder für ähnliche Anwendungen vorgesehen, wie: in Personalküchen von Geschäften, Büros und anderen Arbeitsumgebungen; auf Bauernhöfen; von Kunden in Hotels, Motels und in anderen Unterkünften; in Unterkünften mit Halbpension.
- Dieses Heizgerät ist nicht zum Einbau in Fahrzeuge und Maschinen geeignet.
- Zur Vermeidung von Gefahr aufgrund unbeabsichtigtem Zurückstellen der thermischen Abschaltung. Dieses Gerät darf nicht über ein externes Schaltgerät, wie einen Timer, betrieben werden, oder an einen Stromkreis angeschlossen werden, der regelmäßig an- und ausgeschaltet wird.

| | | | | |
|---|---|---|--|---|
|  |  3.5 x 35mm |  |  |  |
| A- (1) | B- (6) | C- (6) | D- (1) | E- (1) |

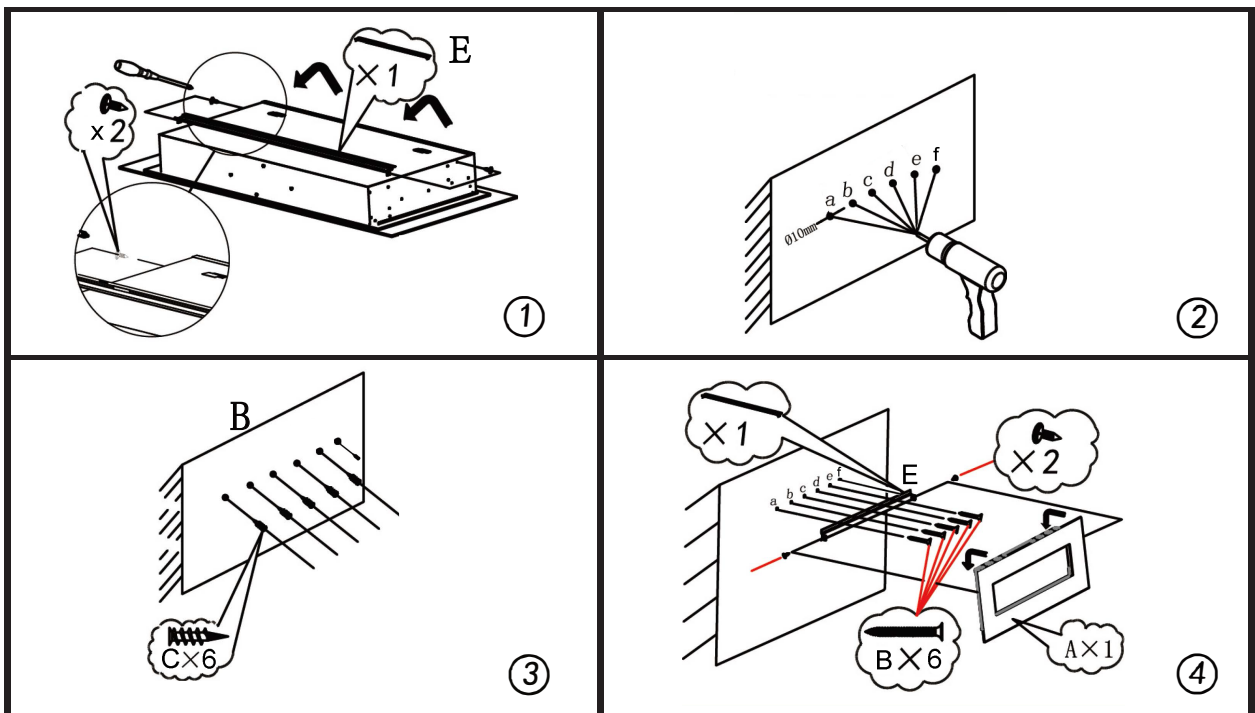

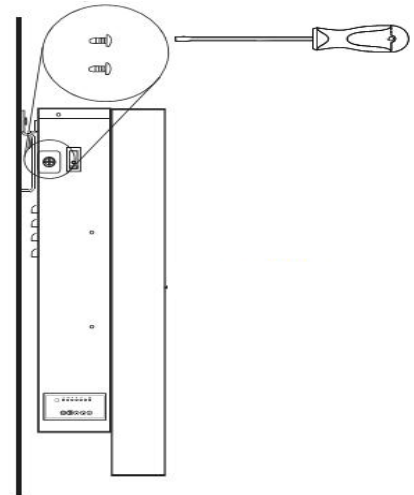
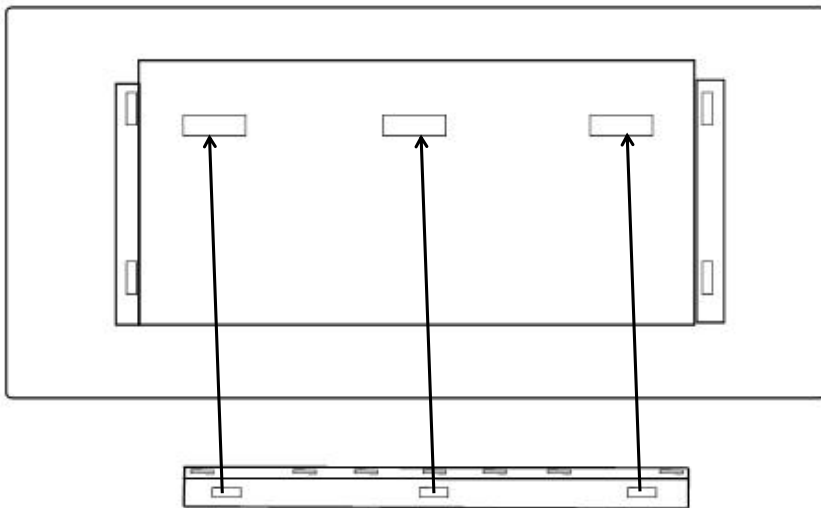

STEUERUNGEN

| | TASTE | FUNKTION |
|--|-------|--|
| | | |
| | | EIN : Aktiviert die Funktionen des Touch-Bedienfelds und der Fernbedienung. Schaltet die Flamme ein. OFF : Deaktiviert die Funktionen des Touch-Bedienfelds und der Fernbedienung. Schaltet die Flamme aus. |
| | | TIMER-Taste : Steuert die Timer-Einstellungen und schaltet die Feuerstätte zur eingestellten Zeit aus. Die Einstellungen reichen von 0,5 Stunden bis 7,5 Stunden. |
| | | FLAMME "-" : Dunkelt die Flamme ab. HINWEIS : Die Flamme erlischt, wenn der Hauptschalter ausgeschaltet wird. Die Heizung kann nur bei eingeschalteter Flamme aktiviert werden. |
| | | FLAMME "+" : Lässt die Flamme heller leuchten. Die Flamme erlischt, wenn der Hauptschalter ausgeschaltet wird. Die Heizung kann nur bei eingeschalteter Flamme aktiviert werden. |
| | | HEIZUNGSTASTE : Schaltet die Heizung ein und aus. HINWEIS : Die Heizung lässt sich nur bei eingeschalteter Flamme aktivieren. Bei ausgeschalteter Flamme schaltet sich die Heizung nicht ein. HINWEIS : Zum Schutz vor Überhitzung bläst die Heizung vor und nach dem Ein- und Ausschalten 10 Sekunden lang kalte Luft. |
| | | |



Bedeutet " Nicht abdecken "

AUTOMATISCHE AUSSCHALTUNG

Bei einer Überhitzung schaltet sich das Gerät automatisch aus. In diesem Fall muss der Netzstecker des elektrischen Kamins aus der Netzsteckdose gezogen werden. Vor der erneuten Verwendung muss der elektrische Kamin etwa 20 Minuten abkühlen. Die Luftein- und Auslässe müssen von Staub, Fusseln usw. freigehalten werden.

WARTUNG

Vor der Durchführung von Wartungsarbeiten muss der Netzstecker des Gerätes aus der Netzsteckdose gezogen werden!

Lampenwechsel

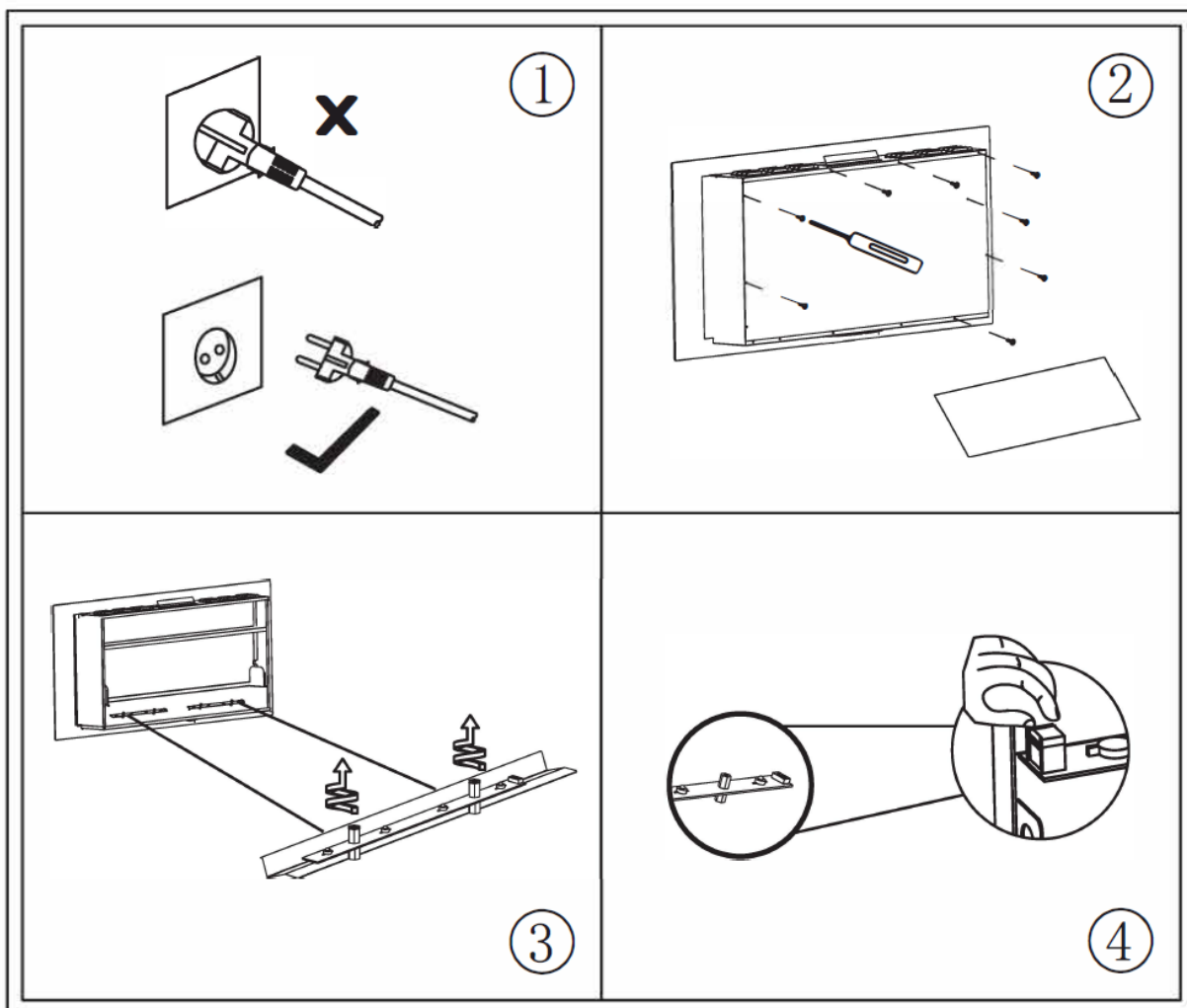

REINIGUNG

- Alle Messingteile sind lackiert und können einfach mit einem weichen Tuch gereinigt werden. Keine scheuernden Materialien verwenden.
- Reinigen Sie die Luftkanäle mit einem Staubsauger.
- Das Netzkabel oder den Netzstecker nicht in Wasser oder andere Flüssigkeiten eintauchen.

TECHNISCHE DATEN

Betriebsspannung: AC 220-240V 50Hz

Leistungsaufnahme: 1400-1600W



Helfen Sie dabei, die Umwelt zu schützen!



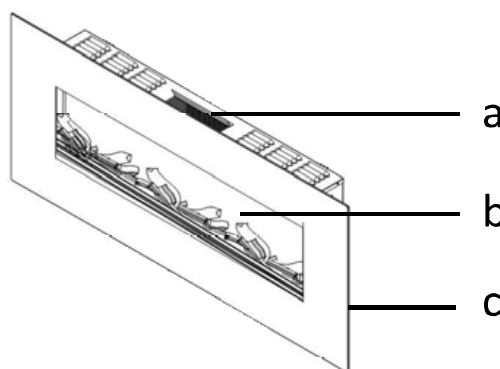

Bitte beachten Sie die örtlichen Vorschriften: Geben Sie elektrische Altgeräte bei einer geeigneten Abfallentsorgungsstelle ab.

DESCRIPTION:

- a. Air outlet
- b. Screen
- c. Control panel





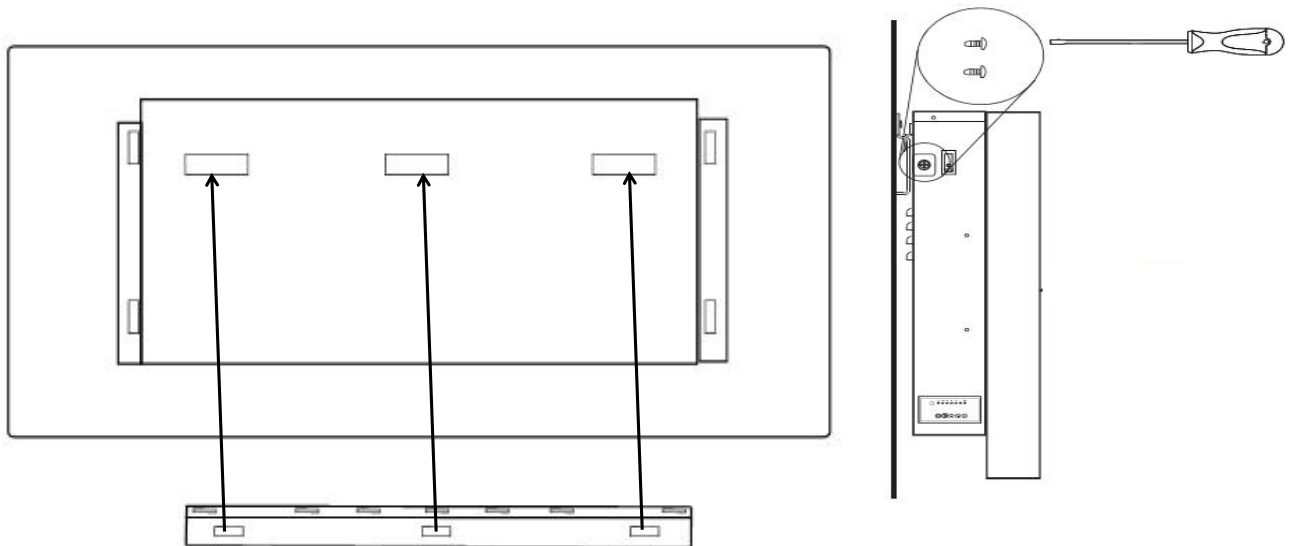
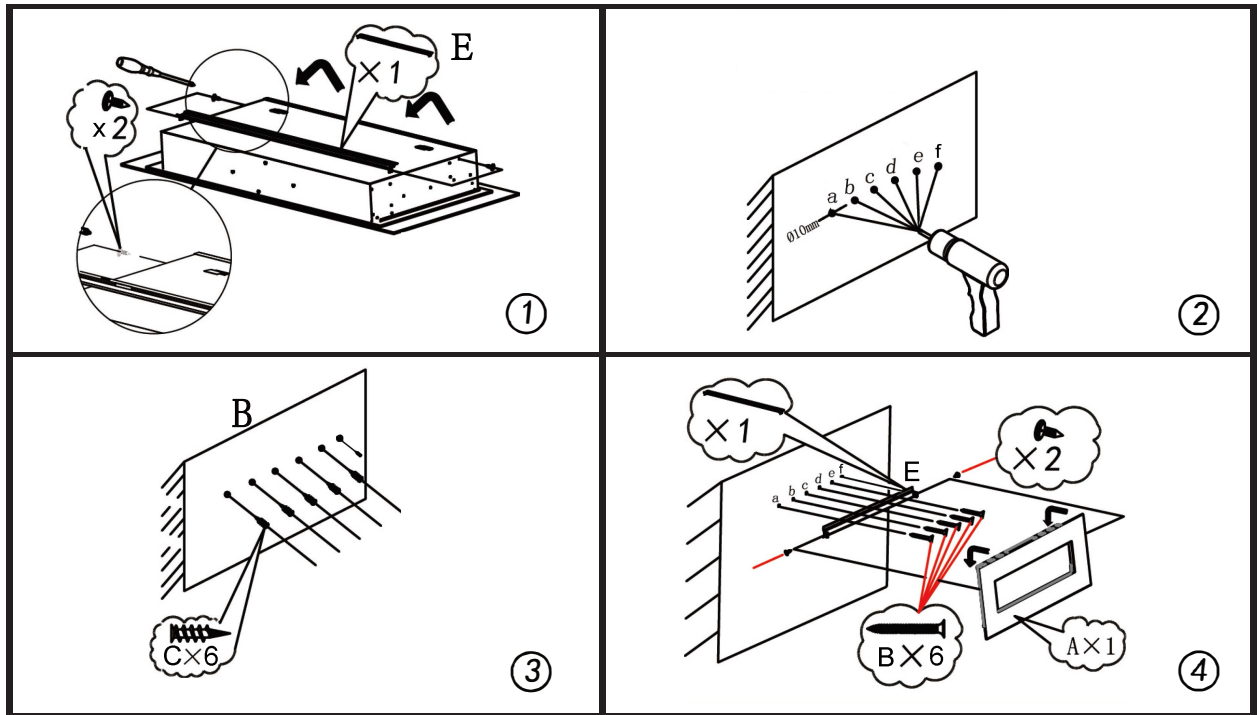

**INSTALLATION AND IMPORTANT NOTES:**

- Move away all packaging materials. Check whether all necessary parts are present; if a part is damaged or missing, contact your dealer.
- Before the first use please check whether the mains voltage is consistent with the data on the product label.
- The appliance must not be used in areas where dangerous and easily flammable materials such as fuel, thinner, paints and lacquers are stored.
- Do not place the electric fireplace directly under a fixed power outlet.
- Warning: in order to avoid overheating, do not cover the heater.
- Do not place this electric fireplace directly on carpets or other similar floor coverings. This is to avoid possible discoloration caused by the heat.
- Don't use this heater in the immediate surroundings of a bath, a shower or a swimming pool.
- Do not handle the mains plug with wet or damp hands.
- Pull the plug out each time before cleaning and when the appliance is not in use.
- Do not plug the appliance into a damaged power outlet.
- Do not insert any objects into the inside of the appliance and prevent any foreign bodies from getting into the appliance. This can result in electric shock, fire or damage to the heater.
- Do not move the appliance while in use.
- Do not use this heater with a programmer, timer, separate remote-control system or any other device that switches the heater on automatically, since a fire risk exists if the heater is covered or positioned incorrectly.
- This appliance is not intended for use by persons (including children) with reduced physical, sensory or mental capabilities, or lack of experience and knowledge, unless they have been given supervision or instruction concerning use of the appliance by a person responsible for their safety.
- Children should be supervised to ensure that they do not play with the appliance.
- If the supply cord is damaged, it must be replaced by the manufacturer, its service agent or similarly qualified person in order to avoid a hazard.
- This appliance is intended to be used in household and similar applications such as: staff kitchen areas in shops, offices and other working environments; farm houses; by clients in hotels, motels and other residential type environments; bed and breakfast type environments.
- This heating device is not suitable for assembling in vehicles and machines.
- In order to avoid a hazard due to inadvertent resetting of the thermal cut-out. This appliance must not be supplied through an external switching device, such as a timer, or connected to a circuit that is regularly switched on and off by the utility.

| | | | | |
|---|---|---|--|---|
|  |  3.5 x 35mm |  |  |  |
| A- (1) | B- (6) | C- (6) | D- (1) | E- (1) |



CONTROLS

| | BUTTON | FUNCTION |
|---|---|--|
|  |  | ON (I) . Enables all functions. OFF (O) . Turns off all functions on control panel and remote control. |
| |  | ON : Enables touch panel functions and remote control. Turns on flame effect. OFF : Disables touch panel functions and remote control. Turns off flame effect. |
| |  | TIMER button : Controls timer settings to turn off fireplace at selected time. Settings range from 0.5 hours to 7.5 hours. |
| |  | FLAME “-” : Makes flame effect dimmer. NOTE : Flame effect stays on until power button is turned off. Flame effect must be on for heater to turn on. |
| |  | FLAME “+” : Makes flame effect brighter. NOTE : Flame effect stays on until power button is turned off. Flame effect must be on for heater to turn on. |
| |  | HEATER button : Turns heater on and off. NOTE : The heater only works when the flame effect is on. If the flame effect is off, the heater will not turn on. NOTE : To prevent overheating, the heater blows cool air for 10 seconds before the heater turns on, and after it turns off. |



means “ DO NOT COVER “.

AUTOMATIC SHUT-OFF

In case of overheating the appliance will automatically be shut off. If this occurs the electric fireplace must be disconnected from the power outlet. The electric fireplace has to cool down for approximately 20 minutes before reuse. Be sure that the air inlets and air outlets are kept clean of dust, fluff, etc.

MAINTENANCE

Before carrying out maintenance work, disconnect the appliance from the power supply!

Lamp replacement

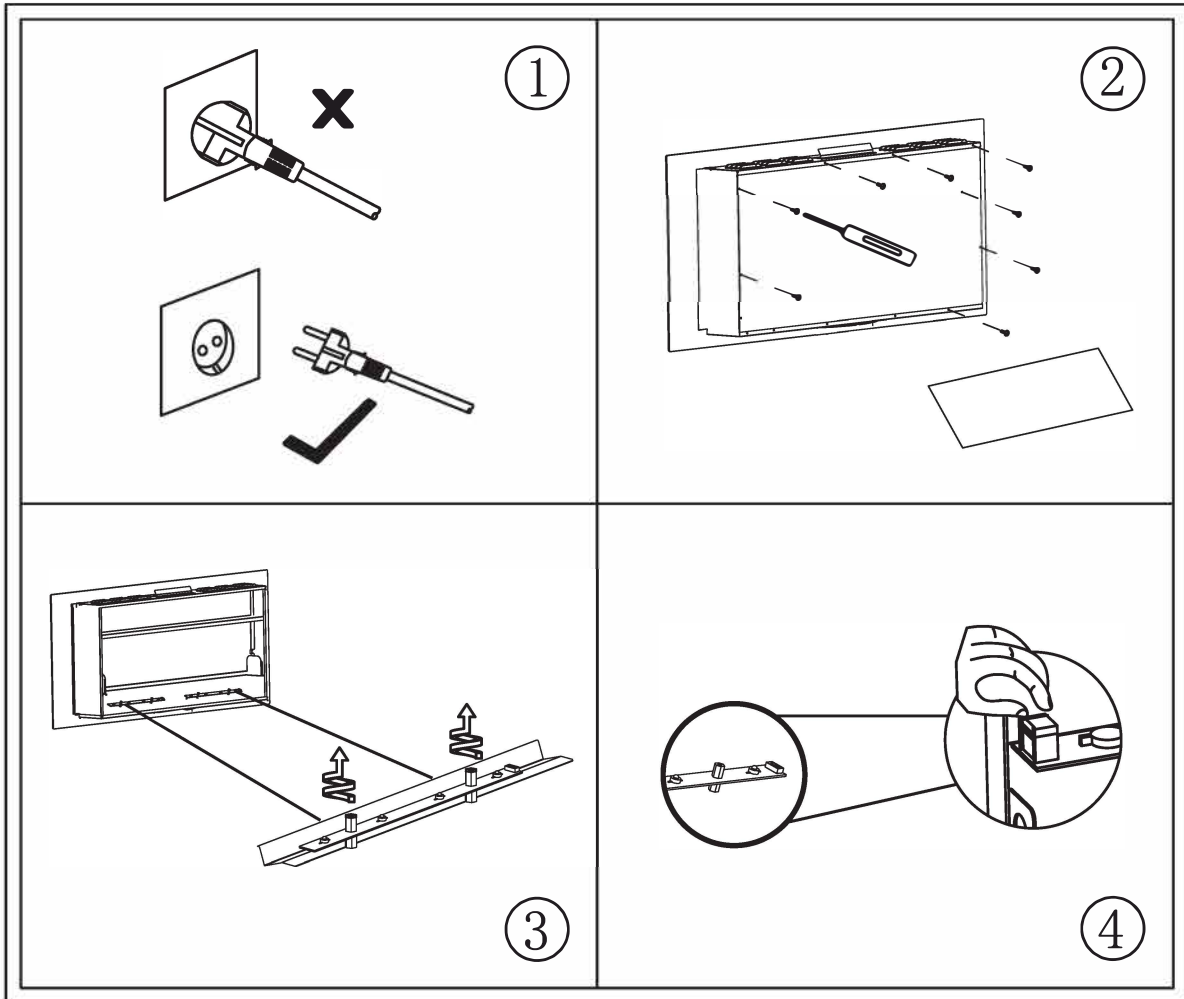

CLEANING

- All brass parts are lacquered and can be cleaned by simply using a soft cloth. Do not use abrasive material.
- Clean the air vents with a vacuum cleaner.
- Do not immerse the power cord or the plug in water or any liquids.

TECHNICAL DATA:

Operating voltage: AC 220-240V 50Hz

Power consumption: 1400-1600W



You can help protect the environment!

Please remember to respect the local regulations: hand in the non-working electrical equipments to an appropriate waste disposal centre.



OPIS:

- a. Izhod zraka
- b. Zaslona
- c. Nadzorna plošča

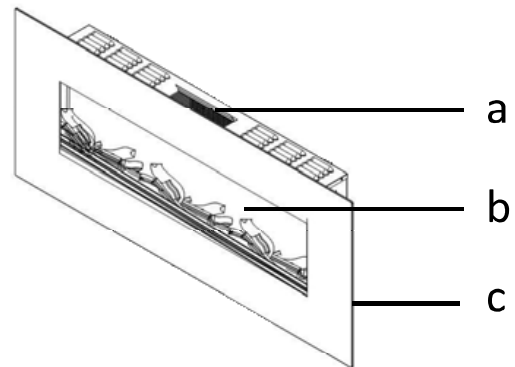
**NAMESTITEV IN POMEMBNE OPOMBE:**

- Odstranite ves embalažni material. Preverite, ali so prisotni vsi potrebni deli; če je kakšen del poškodovan ali manjka, se obrnite na prodajalca.
- Pred prvo uporabo preverite, ali je omrežna napetost skladna s podatki na nalepki izdelka.
- Naprave ni dovoljeno uporabljati v območjih, kjer so shranjeni nevarni in lahko vnetljivi materiali, npr. gorivo, razredčila, barve in laki.
- Električnega kamina ne postavljajte neposredno pod nameščeno električno vtičnico.
- Opozorilo: grelnika ne pokrivajte, da boste preprečili pregrevanje.
- Električnega kamina ne postavljajte neposredno na preproge ali podobna talna pokrivala.
To bi lahko povzročilo razbarvanje, ki ga povzroči toplota.
- Grelnika ne uporabljajte v neposredni bližini kopalnice, prhe ali bazena.
- Električnega vtiča ne prijemajte z mokrimi ali vlažnimi rokami.
- Pred čiščenjem in kadar naprave ne uporabljate, vedno izvlecite vtič.
- Naprave ne priključujte v poškodovano električno vtičnico.
- V notranjost naprave ne vstavljajte predmetov in preprečite, da bi kateri koli tujki prišli v napravo. To lahko povzroči električni udar, požar ali poškodbe grelnika.
- Naprave med uporabo ne premikajte.
- Grelnika ne uporabljajte s programatorjem, časovnikom, ločenim sistemom oddaljenega upravljanja ali drugo napravo, ki samodejno vklopi grelnik, saj obstaja nevarnost požara, če je grelnik pokrit ali v nepravilnem položaju.
- Naprava ni namenjena, da jo uporabljajo osebe (vključno z otroki) z zmanjšanimi fizičnimi, zaznavnimi ali psihičnimi zmožnostmi ali osebe s pomanjkanjem izkušenj in znanja, razen če so pod nadzorom ali so bile poučene o uporabi naprave od osebe, odgovorne za njihovo varnost.
- Otroke je treba nadzorovati, da se zagotovi, da se ne bodo igrali z napravo.
- Če je napajalni kabel poškodovan, ga mora zamenjati proizvajalec, njegov serviser ali podobno usposobljena oseba, da se preprečijo nevarnosti.

- Naprava je namenjena za uporabo v gospodinjstvu in podobno uporabo, npr.: čajne kuhinje v trgovinah, pisarnah in delovnih okoljih; kmečkih hišah; stranke v hotelih, motelih in drugih okoljih z nastanitvami; prenočiščih.
- Grelna naprava ni primerna za vgradnjo v vozila in stroje.
- Da boste preprečili nevarnost zaradi nenamerne ponastavitve toplotnega odklopnika.





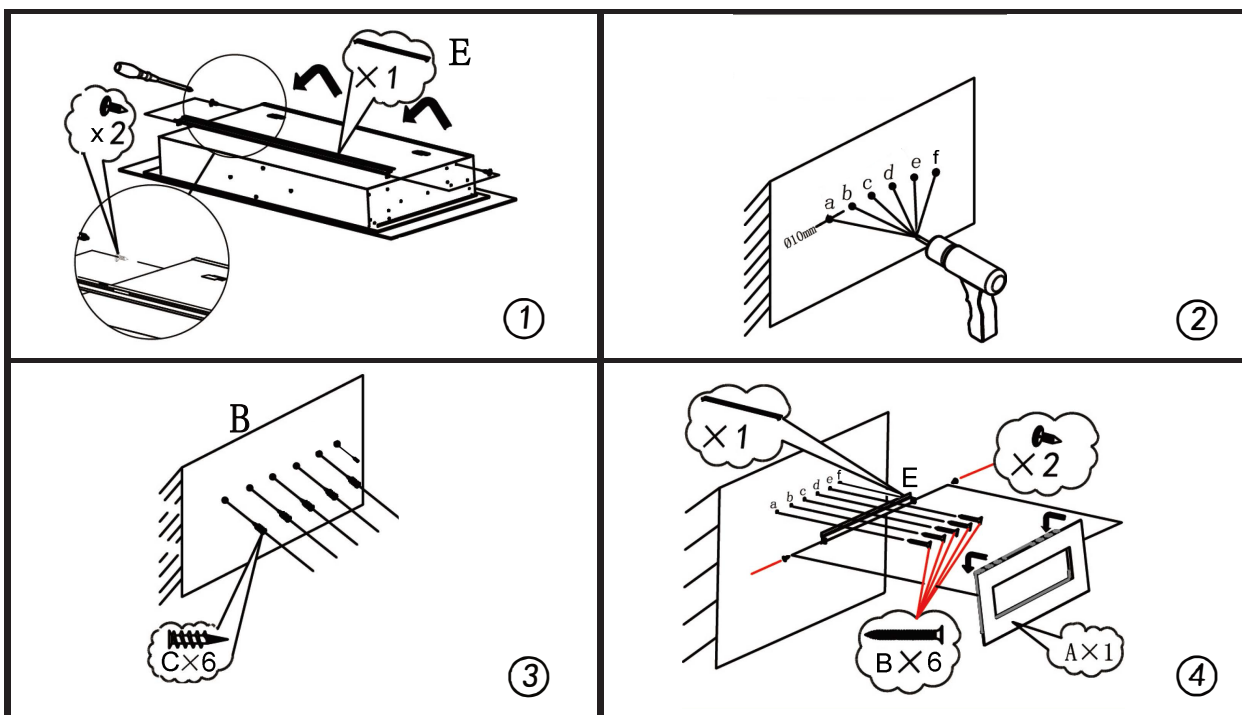

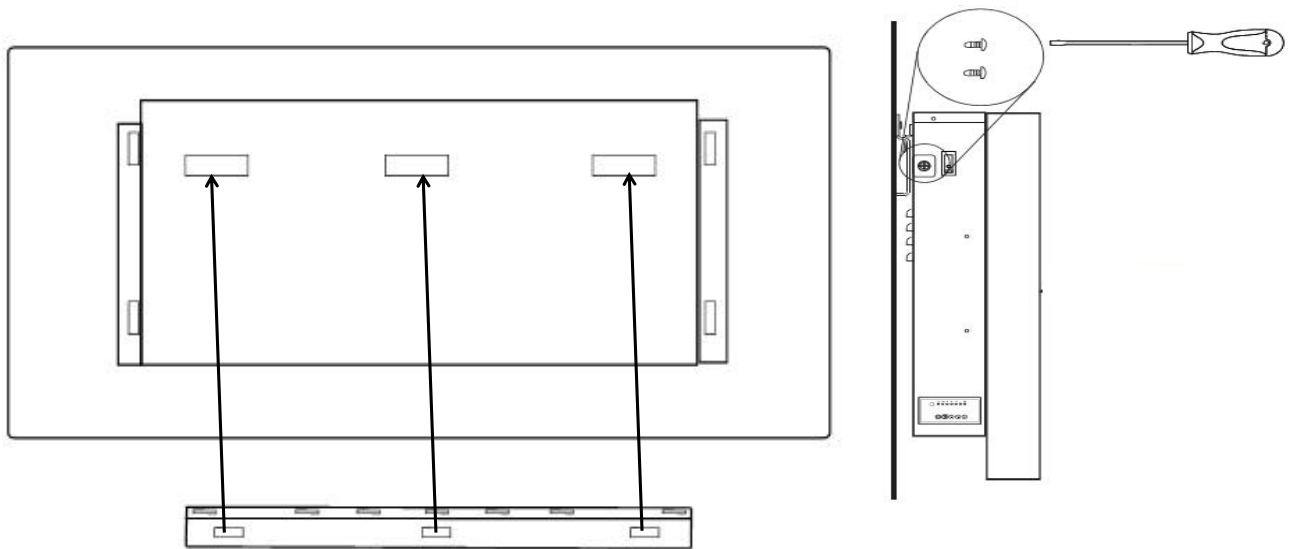
Te

naprave ni dovoljeno napajati prek zunanje preklopne naprave, npr. časovnika, ali je priključiti na tokokrog, ki se po potrebi redno vklaplja in izklaplja.





KRMILNIKI

| | GUMB | FUNKCIJA |
|---|---|--|
|  |  | <p>VKLOP (I). Omogoči vse funkcije. IZKLOP (O). Izklopi vse funkcije na nadzorni plošči in daljinskem upravljalniku.</p> |
| |  | <p>VKLOP: Omogoči funkcije plošče na dotik in daljinskega upravljalnika. Vklopi učinek ognja. IZKLOP: Onemogoči funkcije plošče na dotik in daljinskega upravljalnika. Izklopi učinek ognja.</p> |
| |  | <p>Gumb TIMER (časovnik): Krmili nastavitve časovnika za izklop kamina ob izbranem času. Časovnik lahko nastavite med 0,5 do 7,5 ur.</p> |
| |  | <p>PLAMEN “-”: Zatemni učinek ognja. OPOMBA: Učinek ognja ostane vključen, dokler ne izklopite vklopno-izklopnega gumba. Učinek ognja mora biti vključen, da se grelnik vklopi.</p> |
| |  | <p>PLAMEN “+”: Osvetli učinek ognja. OPOMBA: Učinek ognja ostane vključen, dokler ne izklopite vklopno-izklopnega gumba. Učinek ognja mora biti vključen, da se grelnik vklopi.</p> |
| |  | <p>Gumb HEATER (grelnik): Vklopi in izklopi grelnik. OPOMBA: Grelnik deluje le, kadar je učinek ognja vključen. Kadar je učinek ognja izključen, se grelnik ne bo vklopil. OPOMBA: Da se prepreči pregrevanje, grelnik 10 sekund piha hladan zrak, preden se grelnik vklopi in ko se grelnik izklopi.</p> |



Pomeni »NE POKRIVAJTE«.

SAMODEJNI IZKLOP

V primeru pregretja naprave se bo naprava samodejno izklopila. Če se to zgodi, je treba električni

kamin izklopiti iz električne vtičnice. Električni kamin se mora pred ponovno uporabo hladiti približno 20 minut. V vhodih in izhodih za zrak ne sme biti prahu, kosmov itd.

VZDRŽEVANJE

Pred izvajanjem vzdrževanja odklopite napravo z napajanja!

Zamenjava lučke

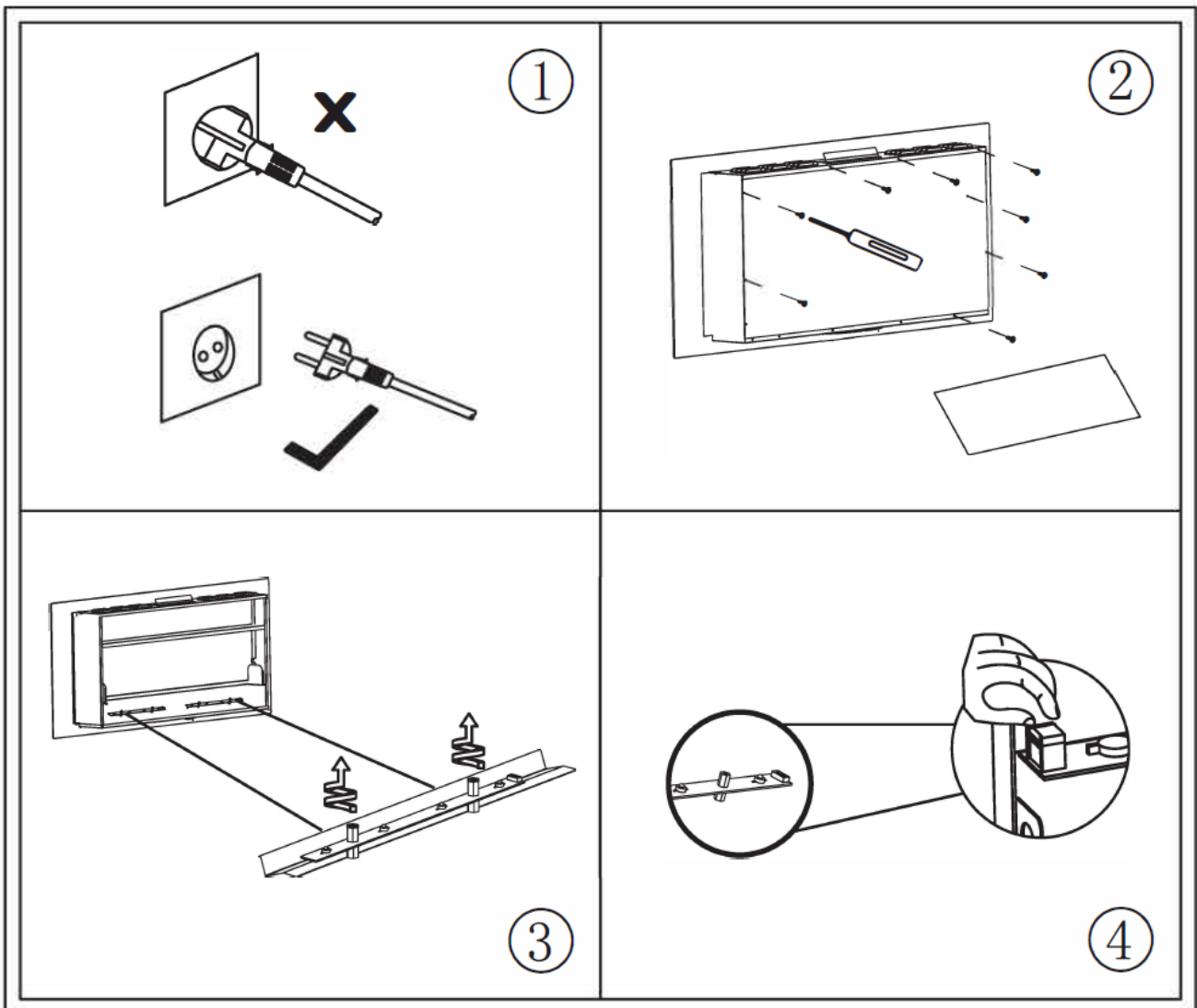

ČIŠČENJE

- Vsi medeninasti deli so lakirani in jih lahko preprosto čistite z uporabo mehke krpe. Ne uporabljajte abrazivnega materiala.
- Odprtine za zrak očistite s sesalnikom za prah.
- Električnega kabla ali vtiča ne potaplajte v vodo ali drugo tekočino.

TEHNIČNI PODATKI:

Delovna napetost: AC 220-240V 50Hz

Poraba moči: 1400-1600W



Pomagajte varovati okolje!

Upoštevati morate lokalne uredbe: oddajte nedelujočo električno opremo v ustreznem zbirnem centru za odpadke.



POPIS:

- a. Výstup vzduchu
- b. Obrazovka
- c. Ovládací panel

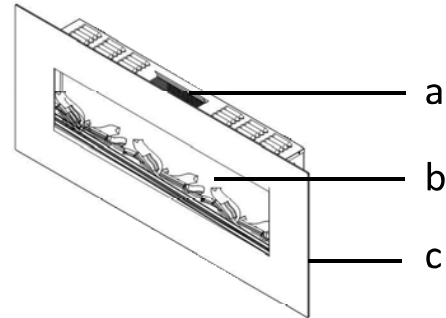
**INŠTALÁCIA A DÔLEŽITÉ UPOZORNENIA:**





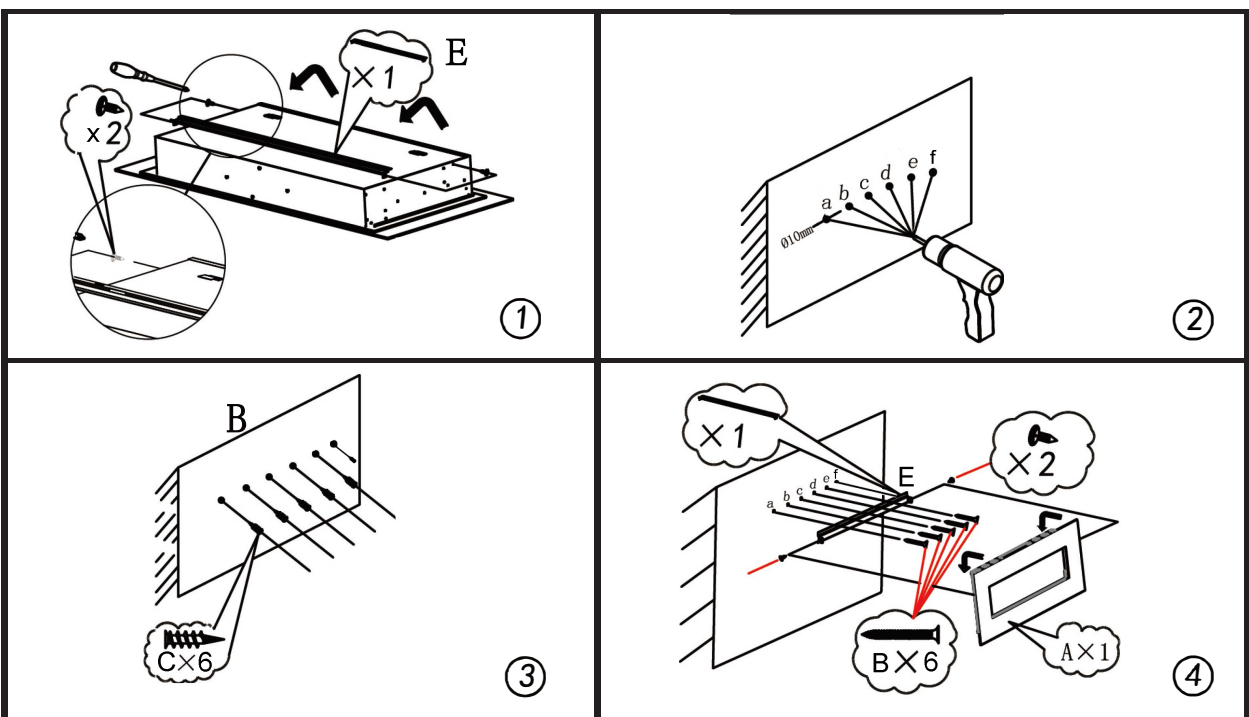

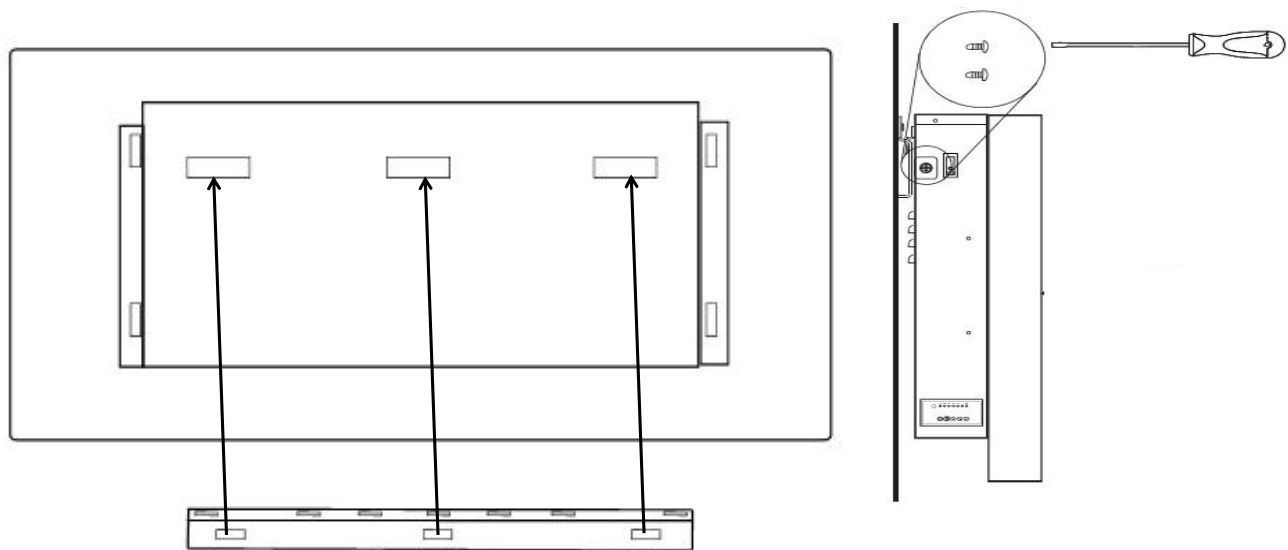
- Odstráňte všetok obalový materiál. Skontrolujte, či sú prítomné všetky potrebné diely; ak je niektorá časť poškodená alebo chýba, obráťte sa na Vášho predajcu.
- Pred prvým použitím prosím skontrolujte, či sa prítomné sieťové napätie zhoduje s údajmi uvedenými na produkte.
- Prístroj nesmie byť používaný v prostredí s nebezpečnými a ľahko zápalnými látkami ako sú napr. sklady pohonných látok, riedidiel, farieb, lakov.
- Neumiestňujte elektrický krb priamo pod pevným prúdovým pripojením.
- Varovanie: Neprikrývajte ohrievač, aby ste predišli prehriatiu.
- Neumiestňujte elektrický krb na koberce a podobné podlahové pokrytia. Tým predídete možným zafarbeniam skrze ohrievač.
- Nepoužívajte ohrievač v bezprostrednej blízkosti kúpeľne, sprchy alebo bazéna.
- Nedotýkajte sa hlavnej zástrčky mokrými alebo vlhkými rukami.
- Pred každým čistením a v prípade nepoužívania prístroja vždy vytiahnite zástrčku zo zásuvky.
- Nezapájajte prístroj do defektnej zásuvky.
- Do prístroja nestrkajte žiadne predmety a chráňte ho pred vniknutím cudzích objektov. Mohlo by to viesť k zásahu elektrickým prúdom, požiaru alebo zničeniu prístroja.
- Neuposúvajte prístroj počas prevádzky.
- Nepoužívajte ohrievač v spojení s programovacími zariadeniami, spínacími hodinami, osobitným diaľkovým ovládaním alebo iným spínacím prístrojom, ktorý automaticky zapína ohrievač, mohlo by tým dôjsť k vzniku požiaru, ak je ohrievač prikrýty alebo nesprávne umiestnený.
- Tento prístroj nesmú používať osoby (vrátane detí) so zníženými telesnými, senzorickými alebo mentálnymi schopnosťami alebo s nedostatkom skúseností a vedomostí, okrem prípadov, keď boli poučené o používaní prístroja osobou, ktorá je zodpovedná za ich bezpečnosť.
- Zabezpečte, aby sa deti nehrali s prístrojom.
- Ak je prúdový kábel poškodený, je nutné vymeniť ho prostredníctvom výrobcu, jeho servisného technického pracovníka alebo inou kvalifikovanou osobou, aby ste predišli ohrozeniu.

- Prístroj je určený na používanie v domácnosti alebo porovnateľnom prostredí ako napr.: čajové kuchyne v kanceláriách alebo obchodoch, alebo na iných pracoviskách; v poľnohospodárskych budovách; v hoteloch alebo iných druhoch ubytovania; v penziónoch s raňajkami.
- Tento ohrievací prístroj nie je určený na používanie v automobiloch a strojoch.
- Aby sa predišlo nebezpečenstvu v dôsledku nesprávneho deaktivovania ochrany pred prehriatím, nesmie byť tento spínač pre ochranu pred prehriatím nahradený externým spínačom ako spínacie hodiny alebo regulačný okruh, ktorý tento spínač automaticky za- a vypína.

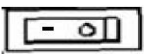



OVLÁDACIE TLAČIDLÁ

| | TLAČIDLO | FUNKCIA |
|---|---|--|
|  |  | <p>ON (I). Aktivovanie všetkých funkcií.</p> <p>OFF (O). Vypnutie všetkých funkcií na ovládacom paneli a diaľkovom ovládaní.</p> |
| |  | <p>ON: Zapnutie funkcií dotykového panela a diaľkového ovládania. Zapnutie efektu plameňov.</p> <p>OFF: Deaktivovanie funkcií dotykového panela a diaľkového ovládania. Vypnutie efektu plameňov.</p> |
| |  | <p>Tlačidlo TIMER: Ovládanie nastavení spínacích hodín pre vypnutie ohrievača v nastavenom čase.</p> <p>Rozsah nastavenia od 0.5 hod až do 7.5 hod.</p> |
| |  | <p>PLAMEŇ “-”: Stlmenie plameňového efektu.</p> <p>POZNÁMKA: Plameňový efekt ostáva zapnutý, kým nevypnete hlavný spínač. Pre zapnutie ohrievania musí byť zapnutý plameňový efekt.</p> |
| |  | <p>PLAMEŇ “+”: Zosilnenie plameňového efektu.</p> <p>POZNÁMKA: Plameňový efekt ostáva zapnutý, kým nevypnete hlavný spínač. Pre zapnutie ohrievania musí byť zapnutý plameňový efekt.</p> |
| |  | <p>Tlačidlo HEATER: Za- a vypínanie ohrievania.</p> <p>POZNÁMKA: Ohrievanie funguje len vtedy, keď je zapnutý plameňový efekt. Ak je plameňový efekt vypnutý, ohrievač sa nezapne.</p> <p>POZNÁMKA: Aby sa predišlo prehriatiu, fúka ohrievač predtým, ako sa zapne a po jeho vypnutí 10 sekúnd studený vzduch.</p> |



Znamená "NEPRIKRÝVAJTE".

FUNKCIA AUTOMATICKÉHO VYPÍNANIA

V prípade prehriatia sa prístroj automaticky vypne. Ak k tomu dôjde, elektrický krb musí byť odpojený z prúdovej siete.

Pred opätovným použitím nechajte elektrický krb 20 minút vychladnúť. Dbajte na to, aby boli otvory pre vstup a výstup vzduchu bez prachu, vlasov, atď.

ÚDRŽBA

Pred vykonaním údržbových prác odpojte prístroj od zdroja prúdu!

Výmena lúčov

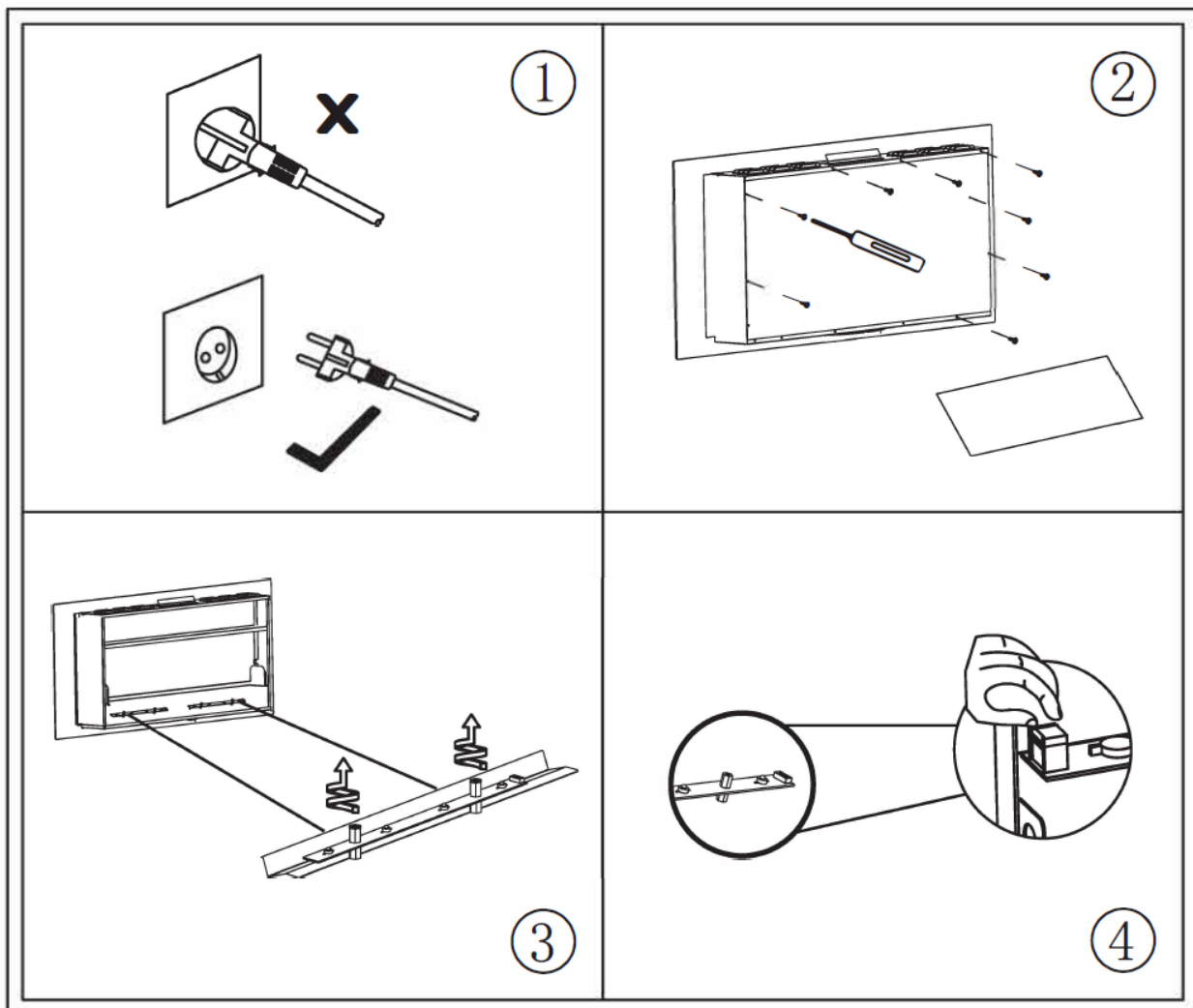

ČISTENIE

- Všetky mosadzné časti sú lakované a možno ich jednoducho vyčistiť mäkkou handričkou. Nepoužívajte drsné materiály.
- Vetracie ventily čistite vysávačom.
- Neponárajte sieťový kábel alebo zástrčku do vody alebo iných kvapalín.

TECHNICKÉ ÚDAJE:

Prevádzkové napätie: AC 220-240V 50Hz

Spotreba energie: 1400-1600W



Chráňte životné prostredie!!

Rešpektujte prosím miestne predpisy: nefungujúce elektrické zariadenie odovzdajte na zbernom zariadení pre defektné elektrické prístroje





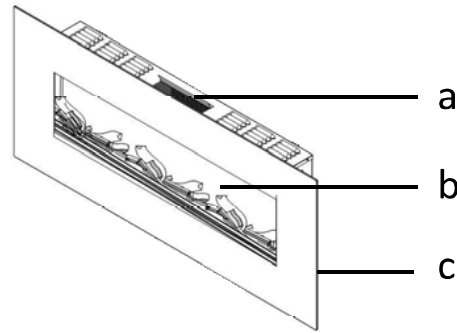

BESKRIVNING:

- a. Luftutlopp
- b. Skärm
- c. Operatörspanel





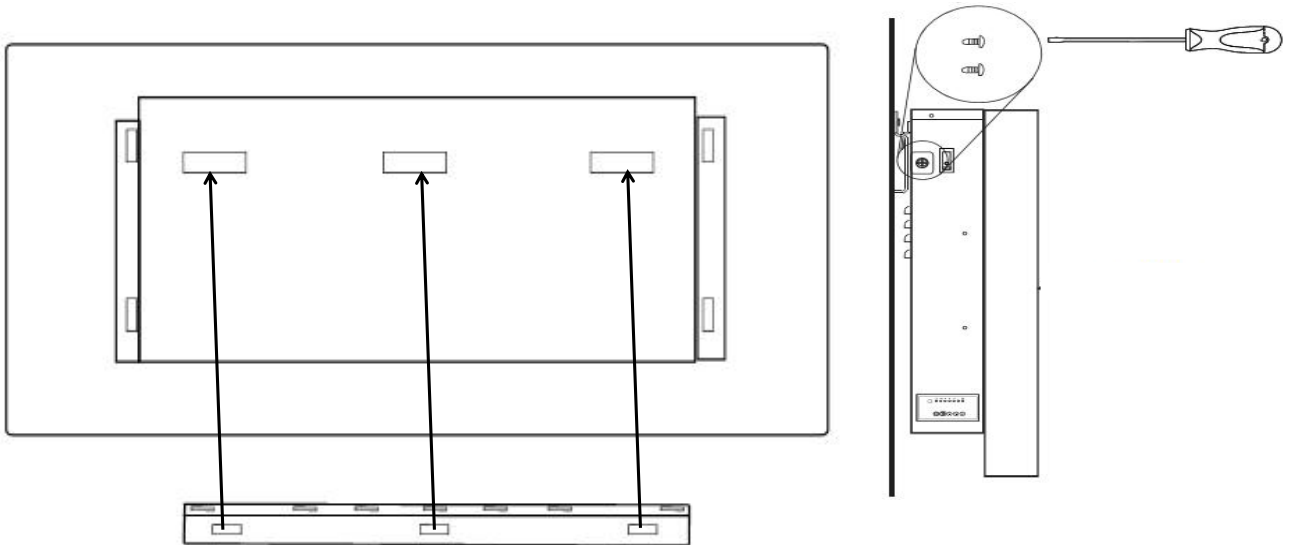
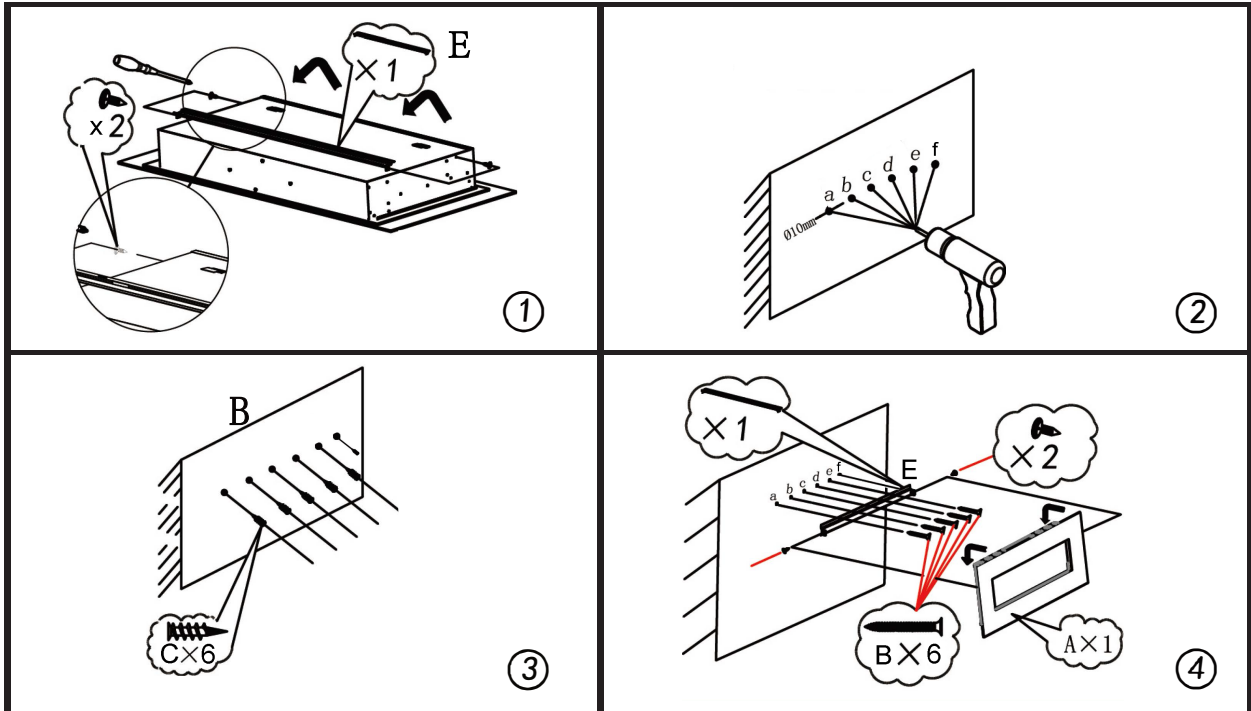

**INSTALLATION OCH VIKTIG INFO:**

- Røj undan allt förpackningsmaterial. Kontrollera att alla nödvändiga delar finns. Kontakta återförsäljaren om någon del saknas eller är skadad.
- Kontrollera att produktens angivna uppgifter för spänning stämmer överens med ditt elnät innan du ansluter produkten första gången.
- Kaminen får inte användas i utrymmen där det finns farliga eller lättantändliga material som exempelvis bränsle, förtunningsmedel, målarfärg eller lack.
- Placera inte kaminen precis under ett eluttag.
- Täck inte över luftintaget eller luftutloppet på kaminen, för att undvika överhettning.
- Placera inte den elektriska kaminen direkt på en matta eller liknande golvunderlag, för att förhindra missfärgning på grund av värmen.
- Använd inte kaminen i eller i närheten av en bubbelpool, ett badkar, en dusch eller andra våta miljöer.
- Rör inte stickkontakten med våta eller fuktiga händer.
- Bryt alltid anslutningen till eluttaget innan du inte rengör produkten och när du inte använder den.
- Anslut inte produkten till ett skadat eluttag.
- Stick inte in några föremål i produkten och se till att inga främmande föremål hamnar i den. Det kan orsaka elstötar, brand eller skada på kaminen.
- Flytta inte produkten medan den används.
- Använd inte värmeapparaten med programmerbara enheter, en timer, separata fjärrstyrda system eller någon annan utrustning som slår på värmeapparaten automatiskt. Det finns nämligen risk för brand om värmeapparaten slås på medan den är övertäckt eller placerad på fel sätt.
- Apparaten får inte användas av personer med begränsad fysisk, motorisk eller mental förmåga (eller av barn), eller av personer med begränsade erfarenheter och kunskaper, om de inte övervakas eller får instruktioner om apparatens användning av någon som tar på sig ansvaret för deras säkerhet.
- Barn bör vara under uppsikt så att de inte leker med apparaten.
- Om sladden är skadad måste den bytas ut av tillverkaren, en av tillverkaren godkänd reparatör eller liknande kvalificerad person för att undvika faror.
- Denna apparat ämnas för att användas i hushåll och liknande bruksområden, till exempel: personalköken i butiker, kontor och andra arbetsmiljöer; lantgårdshus; av kunder i hotell, motell, och andra liknande bostadsmiljöer; vandrarhem och liknande miljöer.
- Detta värmeelement är inte lämpligt för användning i fordon eller maskiner.
- För att undvika risker pga. oavsiktligt återställande av det termiska utsnittet. Denna anordning får inte matas genom en extern switch-enhet, som t.ex. en timer, kopplas till en krets som av el-leverantören kopplas på och av regelbundet.

| | | | | |
|---|---|---|--|---|
|  |  3.5 x 35mm |  |  |  |
| A- (1) | B- (6) | C- (6) | D- (1) | E- (1) |



KONTROLLREGLAGE

| Knapp | Funktion |
|---|---|
|  | TILL (I). Aktiverar alla funktioner. FRÅN (O). Stänger av alla funktioner på manöverpanelen och fjärrkontrollen. |
|  | TILL: Aktiverar manöverpanelns funktioner och fjärrkontrollen. FRÅN: Stänger av manöverpanelens funktioner och fjärrkontrollen. Stänger av flameeffekten. |
|  | TIMER knapp: Kontrollerar timerinställningarna för att stänga av eldstaden på en vald tid. Inställningsmöjligheter från 0.5 timmar till 7.5 timmar. |
|  | FLAMMA "-": Gör flameeffekten svagare. ANMÄRKNING: Flameeffekten fortsätter tills strömbrytaren stängs av. Flameeffekten måste vara påkopplad för att värmen ska fungera. |
|  | FLAMMA "+": Gör flameeffekten starkare. ANMÄRKNING: Flameeffekten fortsätter tills strömbrytaren stängs av. Flameeffekten måste vara påkopplad för att värmen ska fungera. |
|  | VÄRME knappen: Slår på och stänger av kaminen. ANMÄRKNING: Värmefläkten fungerar endast när flameeffekten är igång. När flameeffekten är avstängd fungerar värmen inte. ANMÄRKNING: För att förebygga överhettning, blåser värmefläkten ut kall luft i 10 sekunder innan värmen slår på, och efter att den stängts av. |



Betyder "TÄCK INTE ÖVER".

AUTOMATISK AVSTÄNGNING

Om enheten blir överhettad kommer den automatiskt att stängas av. Om detta händer måste kaminen kopplas från strömförsörjningen. Låt kaminen svalna ca 20 minuter innan du sätter igång den igen. Se till att luftintagen och luftutloppen är fria från damm, ludd el. dyl.

UNDERHÅLL

Bryt strömförsörjningen genom att koppla bort enheten från eluttaget innan du utför underhåll!

Byta lampa

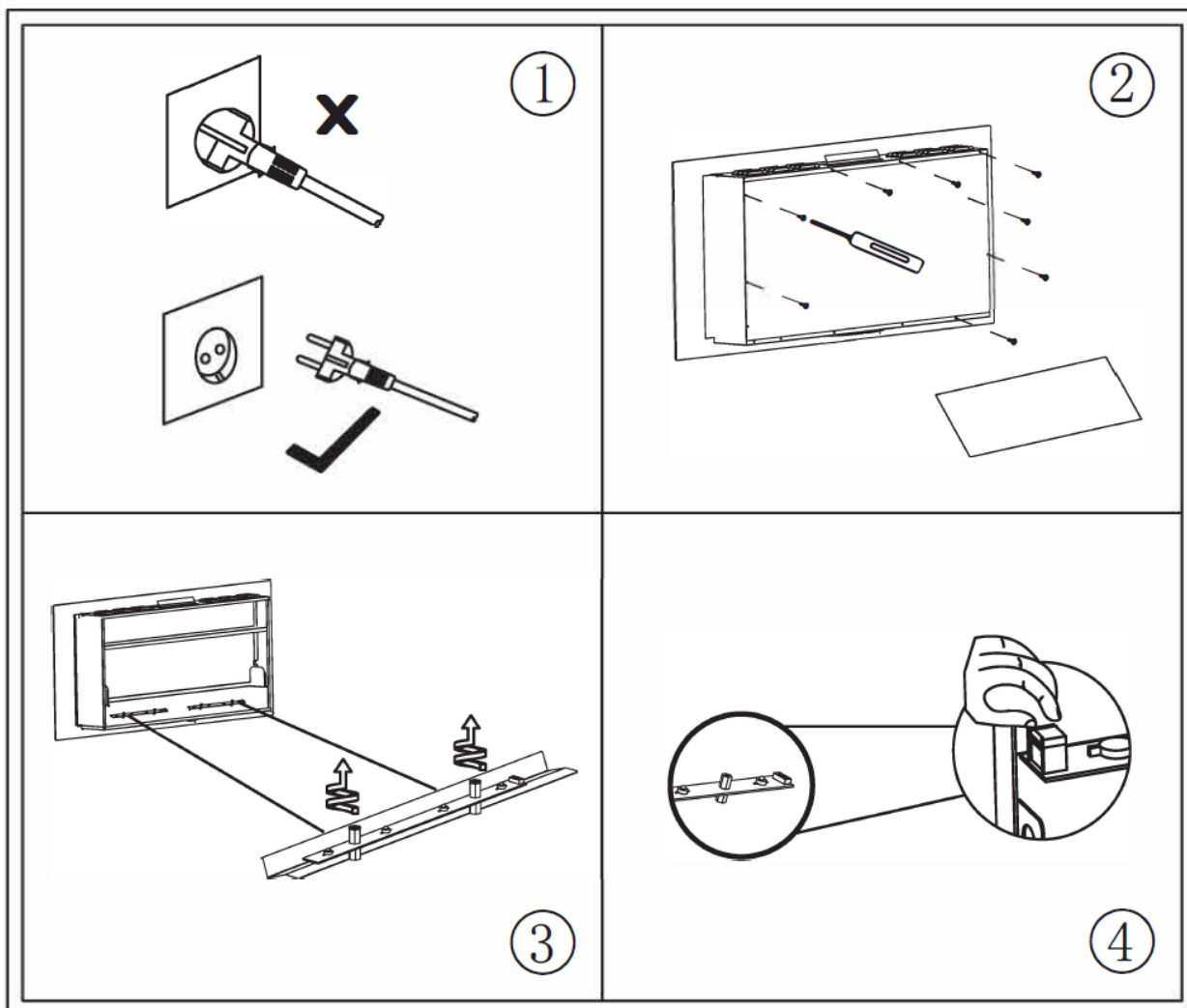

RENGÖRING

- Alla mässingsdelar är lackerade och kan rengöras med hjälp av en mjuk trasa. Använd inte polermedel.
- Rengör luftintaget/luftutloppet med en dammsugare.
- Sänk inte ned nätsladden eller stickkontakten i vatten eller andra vätskor.

TEKNISKA DATA

Driftspänning: AC 220-240V 50Hz

Strömförbrukning: 1400-1600W



Du kan hjälpa till att skydda miljön!



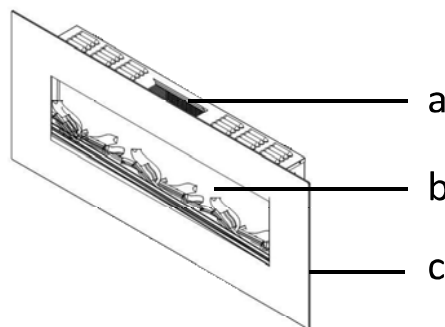

Följ lokala föreskrifter: lämna in defekta elektriska apparater till en miljöstation för återvinning.

OPIS:

- a. Izlaz zraka
- b. Zaslon
- c. Kontrolna ploča

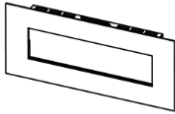
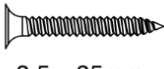



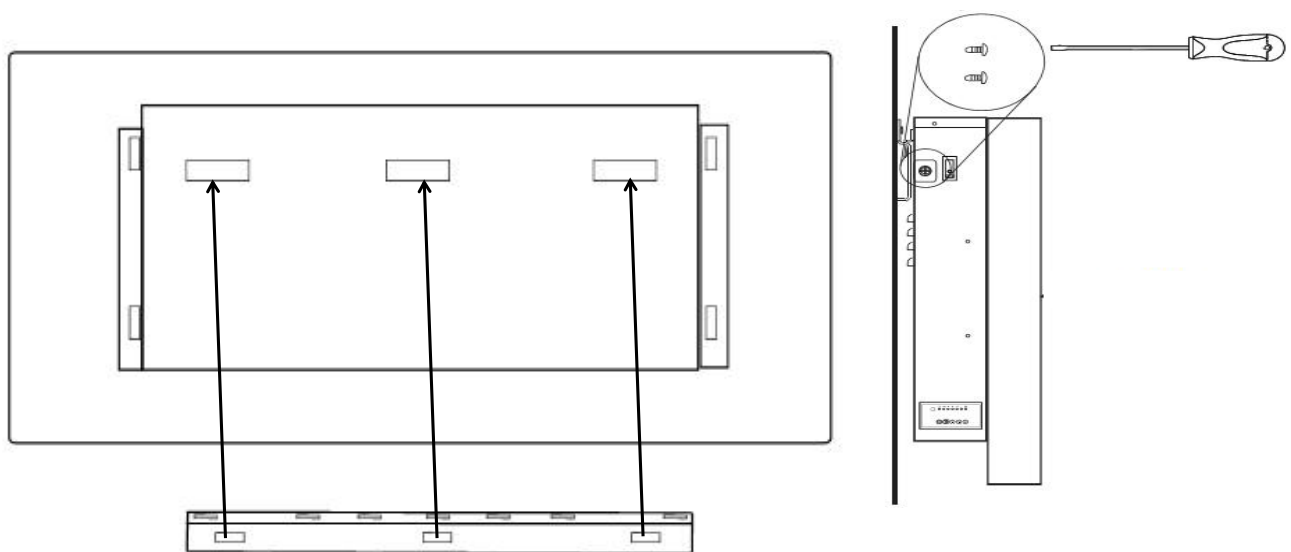
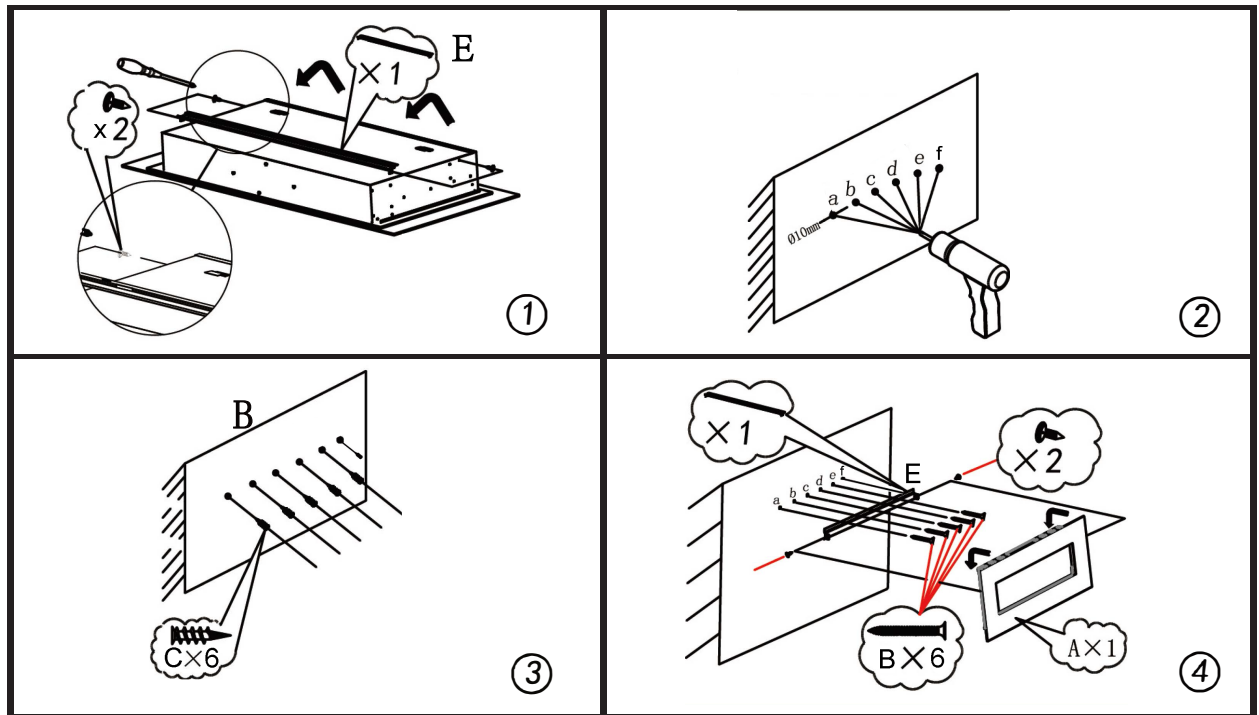

**MONTAŽA I VAŽNE NAPOMENE:**

- Uklonite sav ambalažni materijal. Provjerite jesu li isporučeni svi potrebni dijelovi, ako su dijelovi oštećeni ili nedostaju, obratite se svom trgovcu.
- Prije prve uporabe provjerite odgovaraju li vrijednosti mrežnog napona podacima na tipskoj pločici uređaja.
- Uređaj se ne smije koristiti u prostorima gdje se skladište opasni ili lako zapaljivi materijali poput goriva, razrjeđivača, boja i lakova.
- Električni kamin nemojte postavljati izravno ispod fiksne mrežne utičnice.
- Nemojte pokrivati ulaz ili izlaz zraka električnog kamina kako biste izbjegli pregrijavanje.
- Nemojte postavljati električni kamin izravno na tepihe ili druge slične podne pokrove kako biste izbjegli eventualni gubitak boje uzrokovan vrućinom.
- Nemojte upotrebljavati električni kamin u blizini bazena, kada, tuševa ili drugih vlažnih područja.
- Mrežni utikač nemojte dirati mokrim ili vlažnim rukama.
- Izvucite utikač svaki put prije čišćenja i kad ne koristite uređaj.
- Nemojte priključivati utikač uređaja u oštećenu mrežnu utičnicu.
- Nemojte umetati nikakve predmete u unutrašnjost uređaja i spriječite da bilo kakva strana tijela dospiju u uređaj. To može rezultirati električnim udarom, požarom ili oštećenjem grijalice.
- Nemojte pomicati uređaj tijekom rada.
- Nemojte koristiti ovaj grijač s programatorom, tajmerom, sustavom za daljinsko upravljanje ili bilo kojim drugim uređajem koji automatski uključuje grijač. Postoji opasnost od požara ako je grijač pokriven ili nepravilno pozicioniran.
- Naprava nije namijenjena upotrebi osoba (uključujući djece) sa smanjenom fizičkom, osjetilnom ili mentalnom sposobnošću, ili manjkom iskustva i znanja, osim ako imaju nadzor ili im je osoba koja je odgovorna za njihovu sigurnost dala upute o upotrebi naprave.
- Djeca se moraju nadzirati kako bi se osiguralo da se ne igraju napravom.
- Ako se ošteti kabel za napajanje, zamijeniti ga smije proizvođač, njegov serviser ili osoba sličnih kvalifikacija kako biste izbjegli opasnost.
- Ovaj uređaj namijenjen je za korištenje u kućanstvu i sličnim primjenama poput: područjima kuhinje osoblja u trgovinama, uredima i drugim radnim okruženjima; ljetnikovcima; klijenata u hotelima, motelima i drugim tipovima stambenog okruženja; okruženjima za spavanje i doručak.
- Ovaj uređaj za grijanje nije prikladan za sklapanje u vozilima i uređajima.
- Kako biste izbjegli opasnost od slučajnog resetiranja toplinskog prekidača. Ovaj uređaj ne smije se napajati preko vanjskog uređaja za prekidanje, poput tajmera ili se priključiti na strujni krug koji je uobičajeno uključen i isključen uslužnim programom.

| | | | | |
|---|---|---|--|---|
|  |  3.5 x 35mm |  |  |  |
| A- (1) | B- (6) | C- (6) | D- (1) | E- (1) |



UPRAVLJAČKI ELEMENTI

| | GUMB | FUNKCIJA |
|---|---|--|
|  |  | ON (I). Aktivira sve funkcije. OFF (O). Isključuje sve funkcije na upravljačkoj ploči i daljinskom uređaju. |
| |  | UKLJUČENO: uključuje funkcije upravljačke ploče i daljinsko upravljanje. Uključuje efekt plamena. ISKLJUČENO: isključuje funkcije upravljačke ploče i daljinsko upravljanje. Isključuje efekt plamena. |
| |  | TAJMER gumb: upravlja postavkama tajmera za isključivanje kamina u odabrano vrijeme. Postavke imaju raspon od 0,5 sati do 7,5 sati. |
| |  | PLAMEN "-": prigušuje efekt plamena. NAPOMENA: efekt plamena traje dok se ne isključi na gumbu za paljenje i gašenje. Efekt plamena mora biti uključen da bi se uključio grijač. |
| |  | PLAMEN "+": pojačava efekt plamena. Efekt plamena ostaje dok se ne isključi gumb za paljenje i gašenje. Efekt plamena mora biti uključen da bi se uključio grijač. |
| |  | GRJIAČ gumb: uključuje i isključuje grijač. NAPOMENA: grijač radi samo ako je efekt plamena uključen. Ako je efekt plamena isključen, grijač se neće uključiti. NAPOMENA: da bi se spriječilo pregrijavanje, iz grijača puše hladan zrak 10 sekundi prije nego što se grijač uključi i nakon što se isključi. |



Znači "NE POKRIVAJTE".

AUTOMATSKO ISKLJUČIVANJE

U slučaju pregrijavanja uređaj se automatski isključuje. Ukoliko dođe do toga električni kamin treba odvojiti od mrežne utičnice. Električni kamin mora se ohladiti približno 20 minuta prije ponovne uporabe. Pobrinite se da ulazi i izlazi zraka budu čisti i bez prašine, paperja itd.

ODRŽAVANJE

Prije obavljanja bilo kakvih radova održavanja, odvojite uređaj od mrežnog napajanja!

Zamjena žarulje

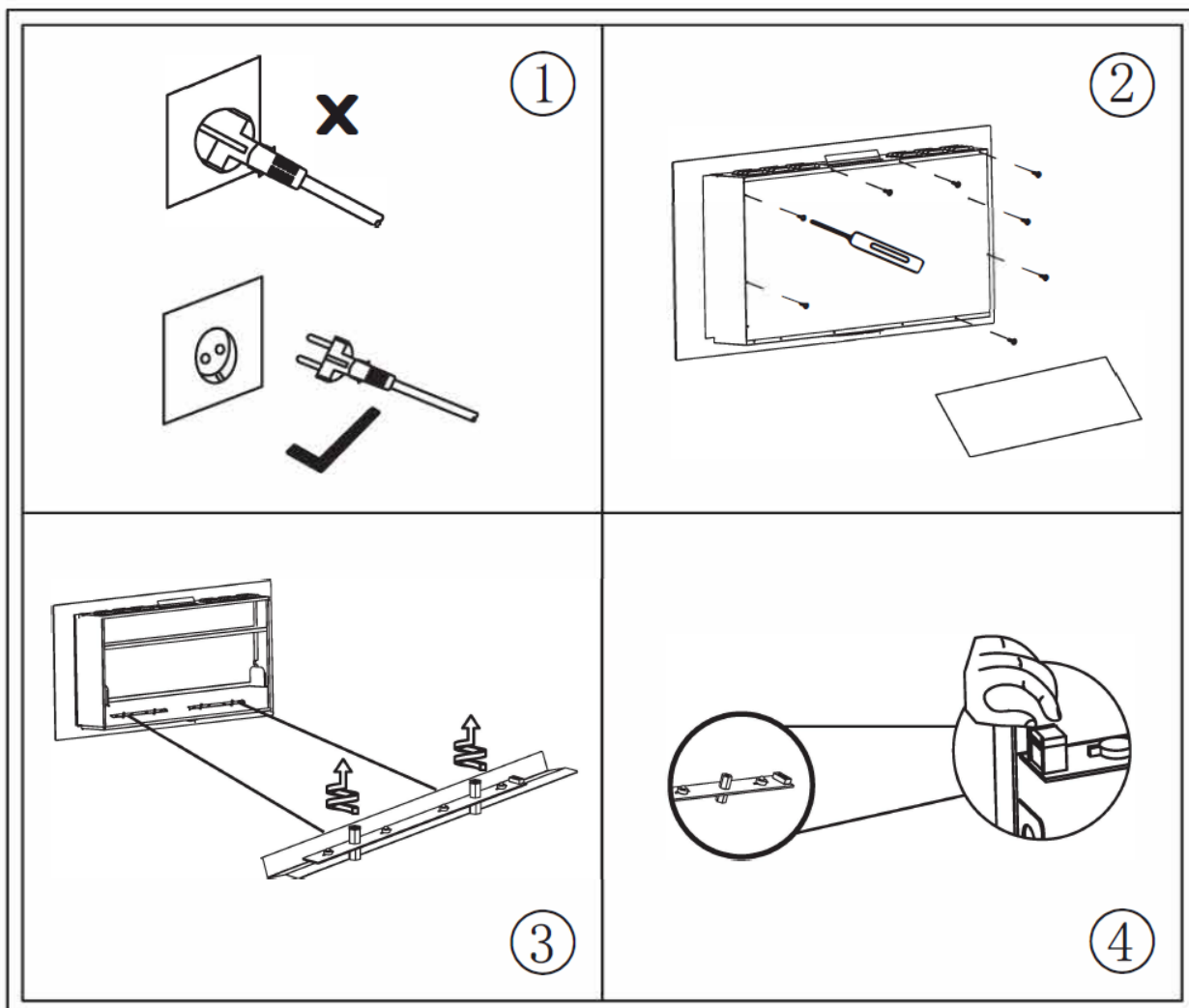

ČIŠĆENJE

- Svi mjedeni dijelovi su lakirani i mogu se čistiti jednostavno koristeći mekanu krpu. Nemojte koristiti sredstva za ribanje.
- Očistite ventile za zrak pomoću usisavača.
- Nemojte priključni kabel ili utikač uranjati u vodu ili druge tekućine.

TEHNICKI PODACI

Radni napon: AC 220-240V 50Hz

Potrošnja energije: 1400-1600W



Možete pomoći u zaštiti okoliša!



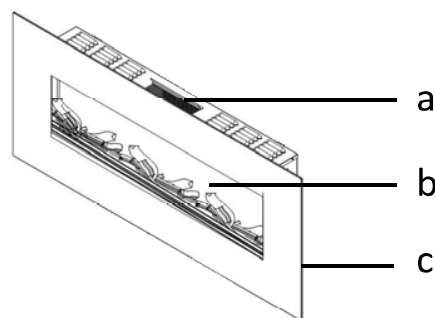

Molimo, ne zaboravite poštivati lokalne odredbe: pokvarenu električnu opremu odložite u prikladnom centru za odlaganje otpada.

POPIS:

- a. Výstup vzduchu
- b. Sklo
- c. Ovládací panel

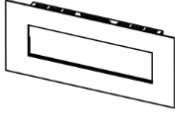



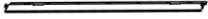

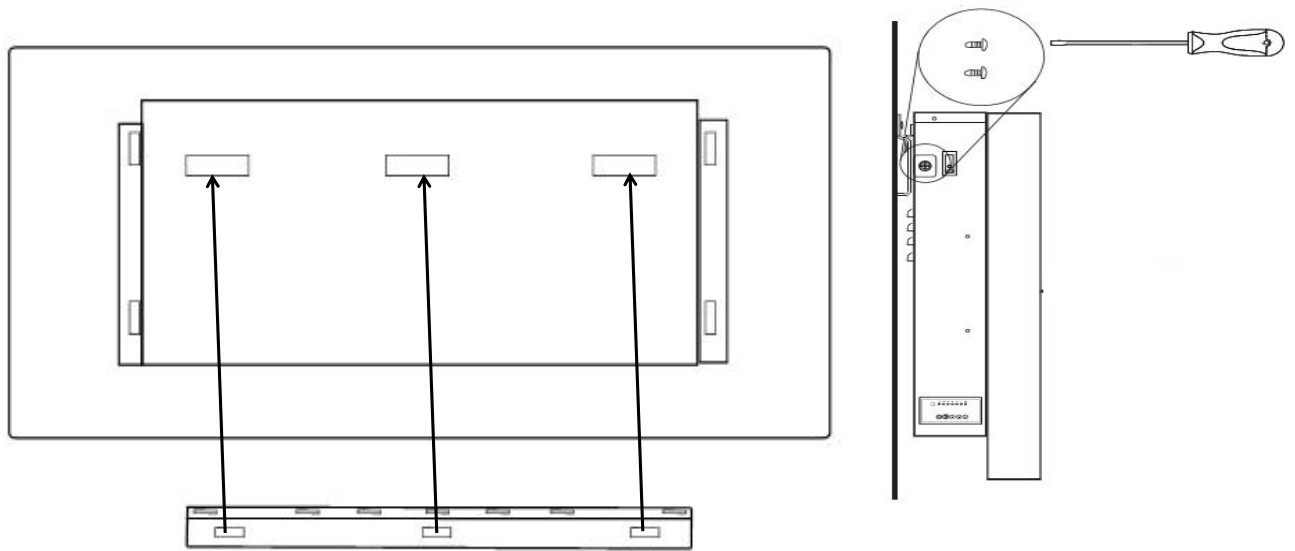
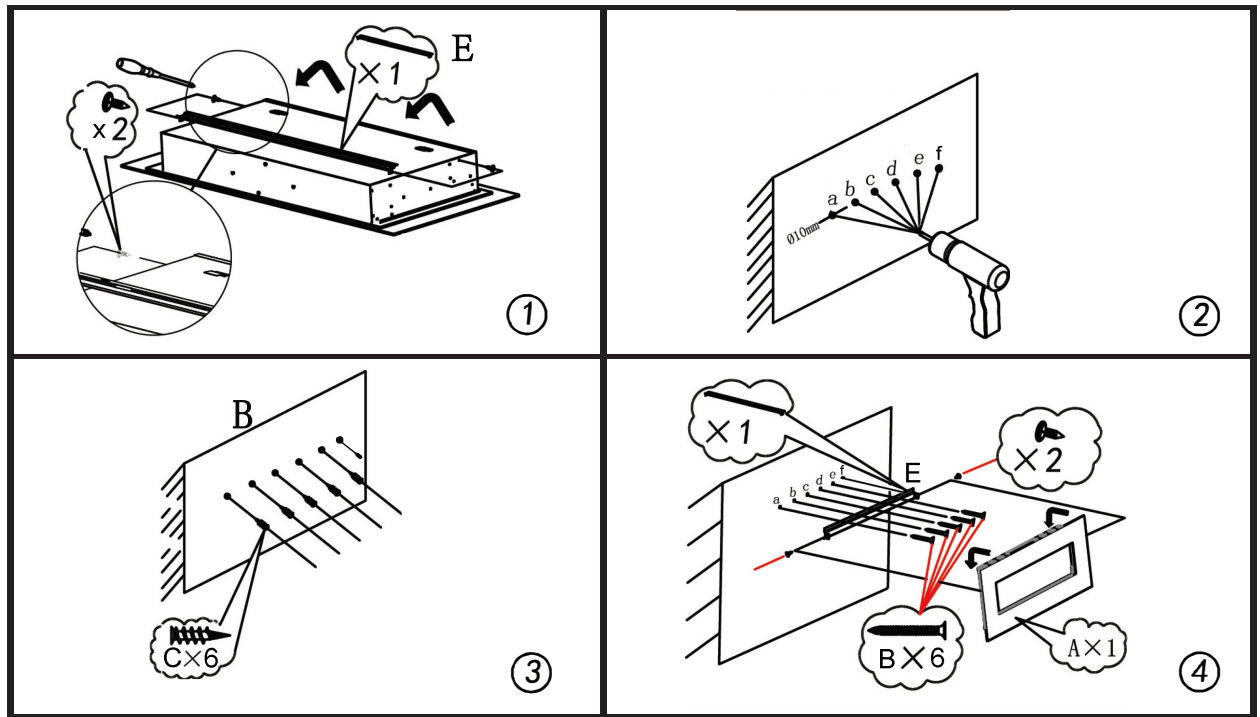
**INSTALACE A DŮLEŽITÁ UPOZORNĚNÍ:**

- Odstraňte veškeré obalové materiály. Zkontrolujte, zda byly dodány veškeré součásti; v případě, že některá část chybí nebo je poškozena, kontaktujte vašeho prodejce.
- Před prvním použitím zkontrolujte, zda jsou přípojovací hodnoty síťového napětí shodné s údaji na výrobním štítku.
- Zařízení se nesmí používat v prostředí, kde se nacházejí nebezpečné a hořlavé látky, jako jsou pohonné hmoty, ředidla, barvy a laky.
- Neumísťujte elektrický krb přímo pod síťovou zásuvku.
- Z důvodu zamezení přehřátí elektrického krbu nezakrývejte vstup ani výstup vzduchu.
- Neumísťujte tento elektrický krb přímo na koberec či jinou podobnou podlahovou krytinu. Je to z důvodu, aby nedocházelo ke změnám barvy způsobené teplem.
- Nepoužívejte tento elektrický krb v blízkosti bazénů, van, sprch či v jiném vlhkém prostředí.
- Síťového konektoru se nedotýkejte vlhkýma rukama.
- Před každým čištěním a v případě nepoužívání zařízení vytáhněte síťovou zástrčku.
- Nezapojujte zařízení do poškozených síťových zásuvek.
- Nikdy nevkládejte do zařízení žádné předměty a kontrolujte, zda se sem nedostaly žádné cizí objekty. Ty mohou způsobit zasažení elektrickým proudem, požár či poškození topného tělesa.
- Při provozu zařízením nepohybujte.
- Nikdy ohřívač nepoužívejte s programátorem zařízení, časovačem, speciálním systémem dálkového ovládání nebo jakýmkoliv jinými zařízeními pro automatické spínání radiátoru. Existuje zde nebezpečí požáru, pokud je ohřívač přikryt nebo nesprávně umístěn.
- Tento spotřebič není určen k užívání osobami (zahrnuje děti) se sníženými tělesnými, smyslovými nebo mentálními schopnostmi nebo s nedostatkem zkušeností a znalostí, jestliže nejsou pod dohledem nebo jim nebyly poskytnuty pokyny k užívání spotřebiče osobou odpovědnou za jejich bezpečnost.
- Abyste si byli jisti, že si vaše děti nehrají se spotřebičem, měly by být pod dozorem.
- Pokud je přívodní kabel porušen, musí být výrobcem, jeho servisním pracovníkem, či podobným kvalifikovaným pracovníkem vyměněn, abyste se vyhnuly riziku úrazu.
- Tento přístroj je navržen pro domácí používání nebo podobná použití jako: v obchodech s kuchyní, kancelářích a jiných pracovních prostředích; v chalupách; klienti v hotelech, motelech a dalších typech obytných prostředích; prostředí typu nocleháren.
- Ohřívací zařízení není vhodné pro montáž do vozidla nebo stroje.
- Za účelem zabránění nebezpečí z důvodu náhodného vynulování tepelné pojistky. Toto zařízení se nesmí napájet přes externí spínací zařízení, jako například časovač, nebo se nesmí připojovat k okruhu, který je pravidelně zapínán a vypínán obslužným programem.

| | | | | |
|---|---|---|--|---|
|  |  3.5 x 35mm |  |  |  |
| A- (1) | B- (6) | C- (6) | D- (1) | E- (1) |



OVLÁDACÍ PRVKY

| | TLAČÍTKO | FUNKCE |
|---|---|---|
|  |  | ZAPNUTO (1) Aktivuje všechny funkce. VYPNUTO (0) Deaktivuje všechny funkce na ovládacím panelu a dálkovém ovládání. |
| |  | ZAPNUTO: Aktivuje funkce na dotykovém panelu a dálkovém ovládání. Zapne efekt plamenu. VYPNUTO: Deaktivuje funkce na dotykovém panelu a dálkovém ovládání. Vypne efekt plamenu. |
| |  | PŘESÝPACÍ HODINY: Ovládá nastavení časového spínače pro vypnutí krbu v určenou dobu. Čas lze nastavit v rozsahu od 0,5 hodiny do 7,5 hodin. |
| |  | PLAMEN "-": Tlumí intenzitu efektu plamenu. POZNÁMKA: Efekt plamenu zůstává aktivní do vypnutí zařízení hlavním vypínačem. Aby bylo možné zapnout topení, musí být aktivován efekt plamenu. |
| |  | PLAMEN "+": Zvyšuje intenzitu efektu plamenu. POZNÁMKA: Efekt plamenu zůstává aktivní do vypnutí zařízení hlavním vypínačem. Aby bylo možné zapnout topení, musí být aktivován efekt plamenu. |
| |  | TOPENÍ: Zapíná a vypíná topení. POZNÁMKA: Topení funguje pouze v případě, že je aktivován efekt plamenu. Jestliže efekt plamenu není aktivní, topení se nezapne. POZNÁMKA: Aby nedocházelo k přehřívání, fouká topení po dobu 10 sekund před jeho zapnutím a po jeho vypnutí chladný vzduch. |



Znamená „NEZAKRÝVAT“ .

AUTOMATICKÉ VYPNUTÍ

V případě přehřátí se zařízení automaticky vypne. podobném případě musí být elektrický krb odpojen ze síťové zásuvky. Před opětovným použitím musí zařízení vychladnout na dobu přibližně 20 minut. Ujistěte se, že jsou otvory pro výstup a vstup vzduchu čisté, bez prachu, či chomáčů prachu apod.

ÚDRŽBA

Před prováděním údržby, odpojte zařízení ze sítě!

výměna žárovky

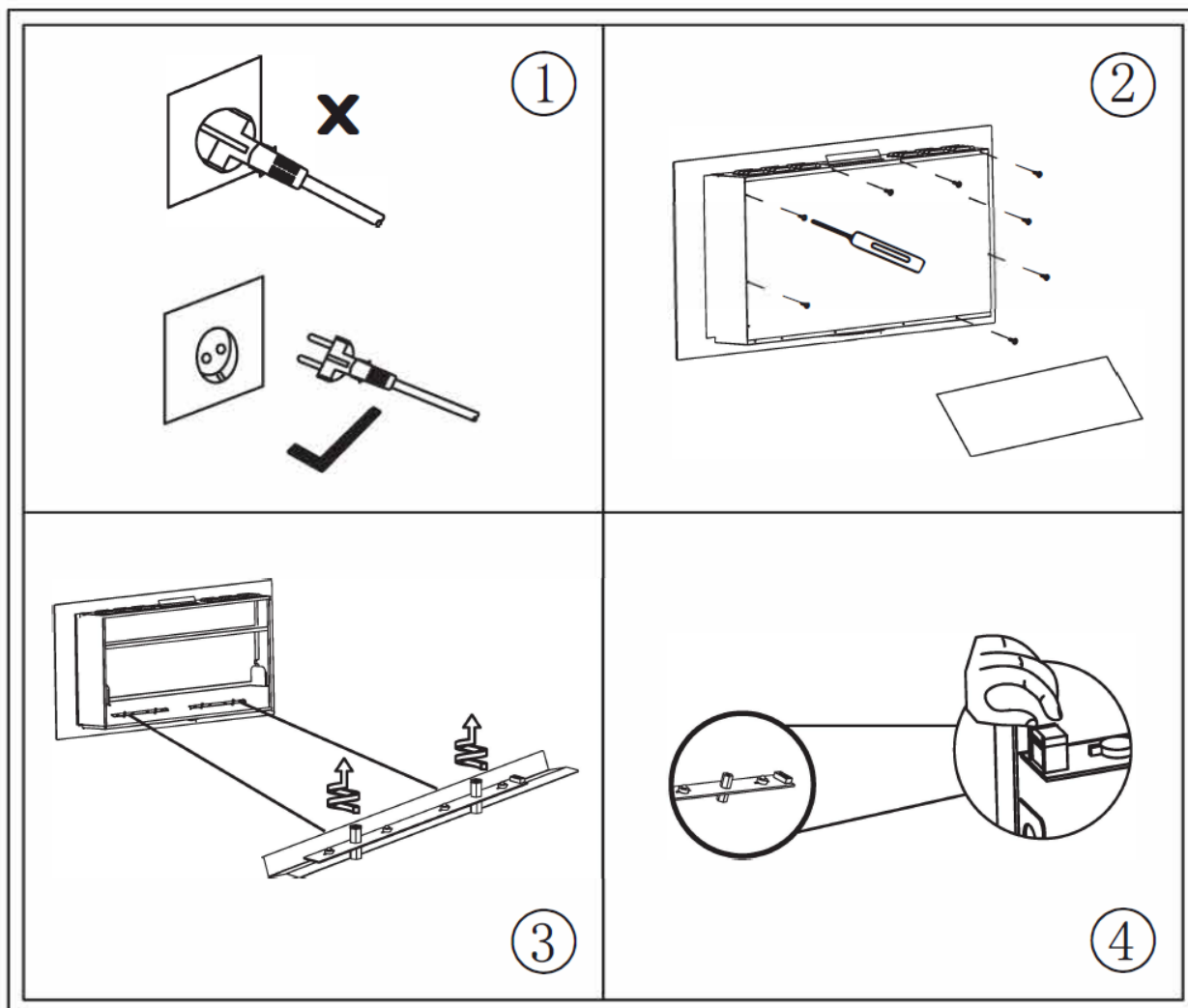

ČIŠTĚNÍ

- Všechny mosazné části jsou lakované a čistí se jemným hadříkem. Nepoužívejte žádné abrazivní látky.
- Vývody vzduchu čistěte vysavačem.
- Nevkládejte síťový kabel či zástrčku do vody či jiné kapaliny.

TECHNICKÉ ÚDAJE

Provozní napětí: AC 220-240V 50Hz

Příkon: 1400-1600W



Pomáhejte chránit životní prostředí!

Respektujte vždy místní platné předpisy: předejte nefunkční elektrická zařízení do příslušného centra likvidace odpadu.

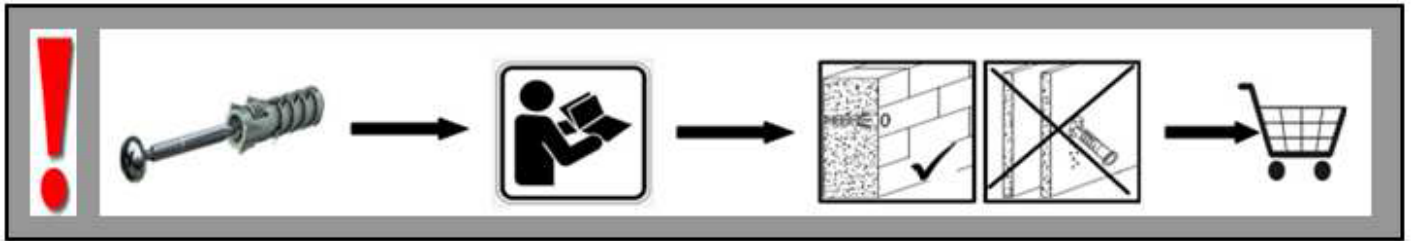

DEU

Achtung! Die Wandbeschaffenheit ist vor der Montage unbedingt zu prüfen.

Die beigelegten Universaldübel sind ausschließlich nur zur Verwendung für festes Mauerwerk wie Beton/Ziegel. Die Mauerdübel dürfen nicht bei Mauerwerk wie Leichtbausteinen, Gipskartonplatte oder anderer Rahmenbauweise verwendet werden.

Bei diesen Mauerwerken sind gegebenenfalls Spezialdübel zu verwenden! Diese sind in einem Fachgeschäft (Baumarkt) erhältlich.

Bei Nichteinhaltung wird seitens Produzenten/Händler und Importeur keine Haftung übernommen

FRA

Attention ! Le mur doit être examiné avant le montage

Les chevilles universelles incluses conviennent uniquement pour une utilisation sur des murs en maçonnerie (blocs de béton ou briques)

N'utilisez pas les chevilles sur des blocs légers ou sur des surfaces telles que les plaques de plâtre ou autres systèmes de structure.

Le cas échéant, utilisez des chevilles spéciales ! Elles sont disponibles dans les magasins spécialisés (quincaillerie).

En cas de non respect de ces indications, le fabricant, le revendeur et l'importateur n'assument aucune responsabilité.

ITA

Attenzione! Prima di procedere con il montaggio è necessario esaminare la parete

I tasselli universali inclusi sono adatti solo per l'uso in strutture murarie resistenti come blocchetti di cemento o mattoni. Non usare i tasselli su blocchetti leggeri, superfici come gesso, cartongesso o altri sistemi di struttura.

In tal caso, è necessario utilizzare tasselli particolari disponibili nei negozi specializzati (negozi di ferramenta).

In caso di mancata conformità, il produttore/rivenditore non si assume alcuna responsabilità.

NLD

Waarschuwing! Voorafgaand aan de assemblage moet de muur grondig onderzocht worden.

De meegeleverde universele muurpluggen zijn alleen geschikt voor stevig metselwerk, zoals betonblokken of bakstenen. Gebruik de muurpluggen niet in materialen zoals cellenbeton of gipsplaten, of in metalstudwanden.

Gebruik zo nodig speciale wandpluggen! Deze zijn verkrijgbaar in gespecialiseerde winkels (bouwmarkten).

Bij het niet naleven van deze voorschriften neemt de fabrikant/verkoper geen aansprakelijkheid voor eventuele schade.

SRB

Pažnja! Pre sastavljanja zid se mora pregledati.

Uključeni univerzalni tiplovi odgovaraju samo za čvrsto zidanje, poput betonskih blokova ili cigli.

Ne koristiti tiplove za lagane blokove, površine kao što su gips ploče ili druge sisteme okvira

Ukoliko je potrebno, koristiti posebne tiplove! Takvi su dostupni u specijalizovanim prodavnicama (gvoždarama).

U slučaju nepodudaranja, proizvođač/prodavač ili uvoznik ne snose odgovornost

Пажња! Пре састављања зид се мора прегледати.

Укључени универзални типлови одговарају само за чврсто зидање, попут бетонских блокова или цигли.

Не користити типлове за лагане блокове, површине као што су гипс плоче или друге системе оквира

Уколико је потребно, користити посебне типлове! Такви су доступни у специјализованим продавницама (гвожђарама).

У случају неподударања, произвођач/продавац или увозник не сносе одговорност

CZE

Upozornění! Před montáží je nutné zkontrolovat stav stěny.

Příložené univerzální hmoždinky jsou určeny pouze k použití pro pevné zdivo jako beton/cihly.

Hmoždinky do zdi se nesmí používat u zdiva jako pórovitý stavební kámen, sádkartónová deska nebo jiný měkký materiál.

U těchto zdív jsou nutné použít speciální hmoždinky! Jsou k dostání v speciálních prodejnách se stavebním materiálem.

Při nedodržení těchto pokynů výrobce/prodejce a dovozce neručí za způsobené škody

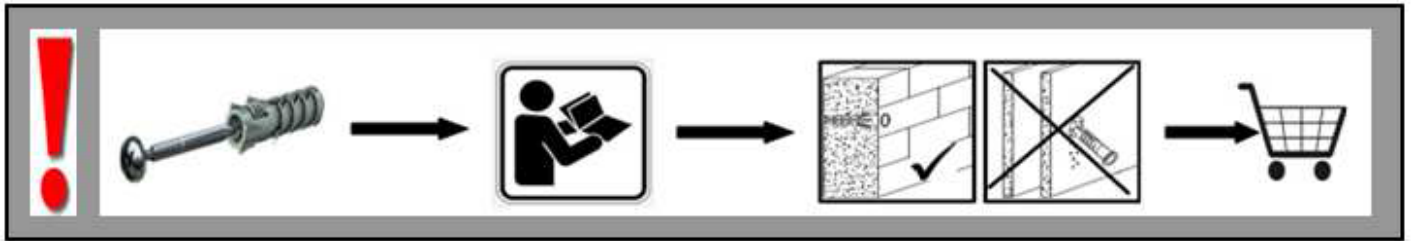

SVK

Upozornenie! Pevnosť steny sa musí pred montážou bezpodmienečne skontrolovať

Univerzálne hmoždenky, ktoré sú obsiahnuté v balení, používajte jedine pre pevné murivo ako je betón/tehla. Hmoždenky sa nesmú používať v prípade ľahkého staveného muriva, u sádkartónových dosiek alebo iných konštrukcií rámu.

U týchto murív je nutné použiť špeciálne hmoždenky! Tieto je možné dostať v špeciálnych predajniach so stavebným materiálom (stavebniny).

Pri nedodržaní pokynov nepreberajú výrobcovia/predajci a dodávatelia zodpovednosť za vzniknuté škody

SVN

Pozor! Pred montažo preverite stanje stene.

Priloženi univerzalni mozniki so izključno samo za uporabo na čvrstem zidovju, kot sta beton in opeka.

Stenski mozniki se ne smejo uporabljati pri zidovju kot so zidaki za lahko gradnjo, mavčne plošče ali druge okvirne gradnje.

Pri teh zidovjih morate v danih primerih uporabljati posebne moznike. Ti so na voljo v specializiranih trgovinah (trgovinah z gradbenim materialom)

Pri upoštevanju se s strani proizvajalca/trgovca in uvoznika ne prevzame jamstvo

GBR

Caution! The wall must be examined before assembly

The included universal wall plugs are only suitable for using in firm masonry such as concrete block or brick.

Do not using the wall plugs masonry such as lightweight block, surfaces such as gypsum plasterboard or other framing systems.

If applicable, particular wall plugs must be used! These are available at a specialised store (hardware store).

In case of non-compliance, the manufacturer/retailer or importer do not assume liability.

PL

Uwaga! Przed dokonaniem montażu należy sprawdzić stan ściany.

Dołączone uniwersalne korki rozporowe nadają się wyłącznie do używania w mocnych murach, np. wykonanych z betonowego bloku lub cegły.

Korków rozporowych nie należy używać z materiałami lekkimi, takimi jak płyty gipsowo-kartonowe, ani innymi systemami ramowymi.

W niektórych przypadkach konieczne jest użycie kołków specjalnych! Są one dostępne w specjalistycznym sklepie (sklepie z narzędziami).

W przypadku niespełnienia powyższych warunków producent/sprzedawca lub importer nie ponoszą odpowiedzialności.

TUR

Dikkat! Montaj yapmadan önce duvar incelenmelidir

Dahil olan duvar prizleri sadece beton blokta ya da tuğlada kullanılmaya uygundur

Hafif beton blok, alçı levha ya da benzer sistemlerin olduđu yerlerde bu duvar prizlerini kullanmayın.

Uygunsa, özel duvar prizleri kullanılmalıdır! Bunlar elektrikçilerde bulunabilir(hırdavatçı-elektrik sarf malzemeleri mağazası).

Uymama durumunda, imalatçı / satıcı ya da ithalatçı sorumluluk kabul etmez.

EST

Ettevaatust! Seina tuleb enne paigaldamist kontrollida.

Komplekti kuuluvaid universaalseid tüübleid võib kasutada vaid vastupidava seinamaterjali (nt betoonblokkide või telliste) korral.

Ärge kasutage tüübleid, kui seinamaterjaliks on kergplokid, kipsplaadid või muud raamsüsteemid.

Vajaduse korral kasutage spetsiaalseid tüübleid! Need leiate spetsiaalsetest kauplustest (nt ehituspoest).

Eespool nimetatud nõuete eiramise korral ei vastuta tootja/edasimüüja ega importija võimalike kahjude eest.

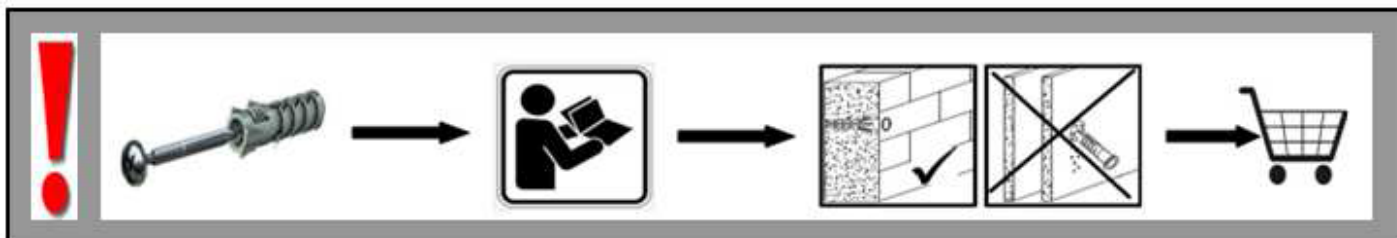

RO

Atenție! Peretele se va examina înainte de începerea asamblării.

Diblurile universale incluse se vor utiliza numai pe lucrări de zidărie din beton sau cărămidă.

Diblurile universale nu se vor utiliza pe lucrări de zidărie din BCA, pe suprafețe din gipscarton sau alte structuri ușoare de susținere.

Acolo unde este cazul se vor utiliza dibluri speciale! Aceste se pot achiziționa din magazinele de specialitate (magazine de bricolaj).

În cazul nerespectării instrucțiunilor, producătorul/distribuitoarul sau importatorul nu își asumă nicio răspundere.

HUN

Vigyázat! Szerelés előtt a falfelületet feltétlenül vizsgálja meg.

A mellékelt univerzális tipli kizárólag stabil falazathoz használható mint például beton/tégla.

A fali tipli nem használható könnyű építőkövekhez, gipszkartonlapokhoz vagy más favázás építményekhez.

Ezekhez a falfelületekhez csak speciális tiplik használhatóak, melyek szaküzletekben (barkácsáruházakban) beszerezhetőek.

Fentiek figyelmen kívül hagyása esetén a gyártó/kereskedő vagy forgalmazó nem vállal felelősséget