

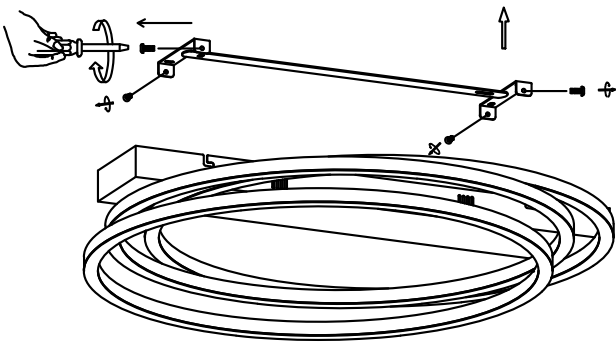

Fischer & Honsel GmbH  
Graf-Gottfried-Str.111  
D-59755 Arnsberg  
+49 (0) 2932-989-0  
www.fischer-honsel.de  
info@fischer-honsel.de

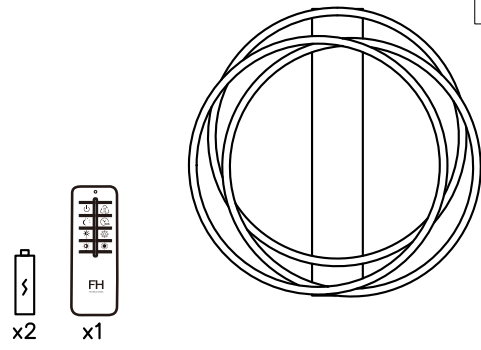

①

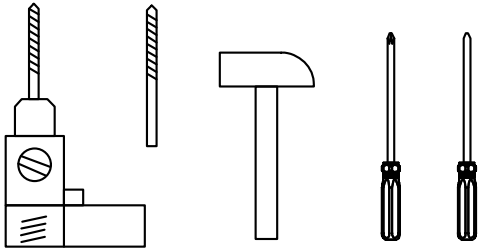
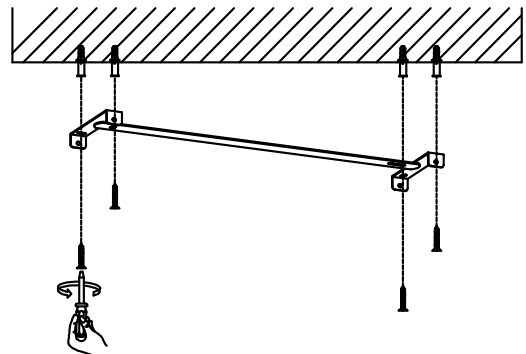

②

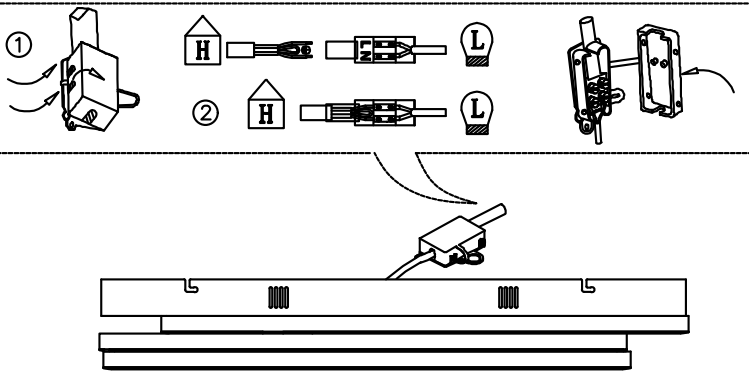

③

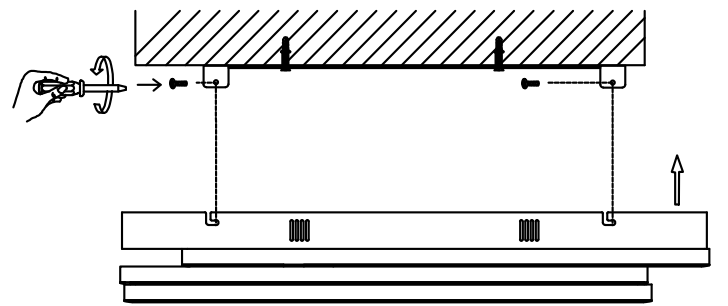

④

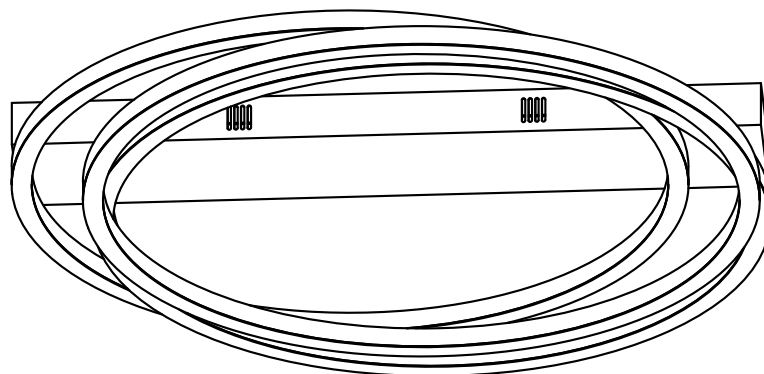
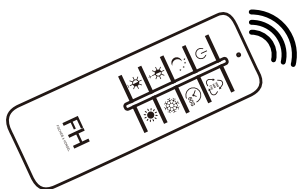

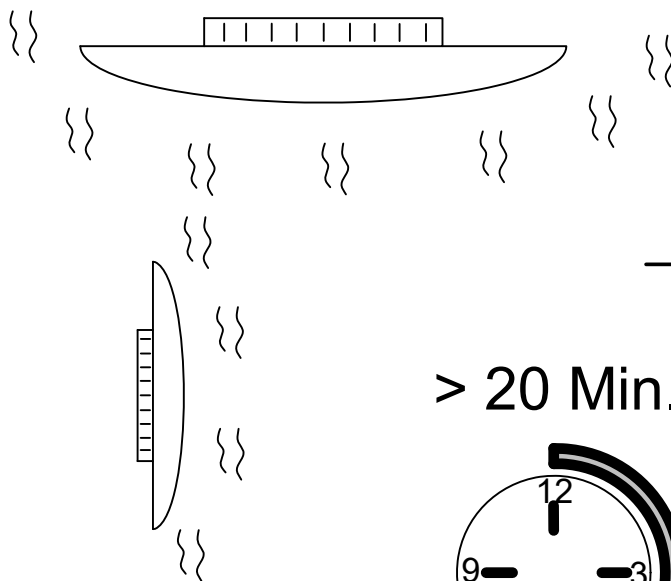
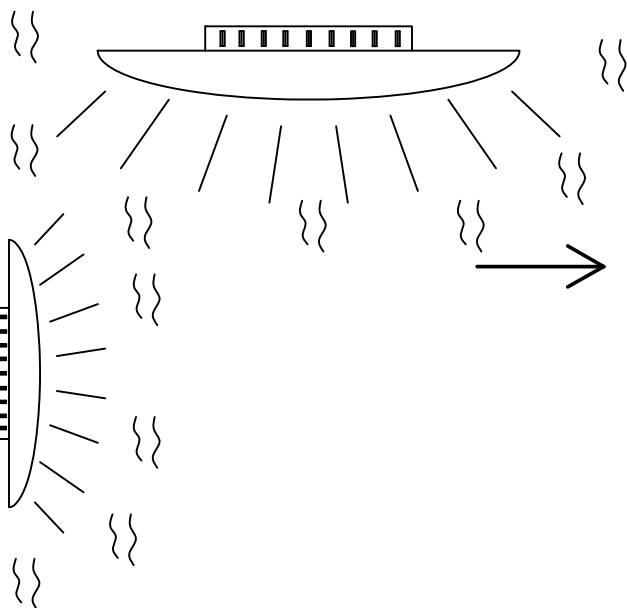
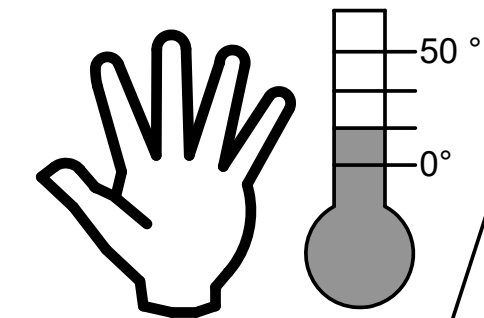
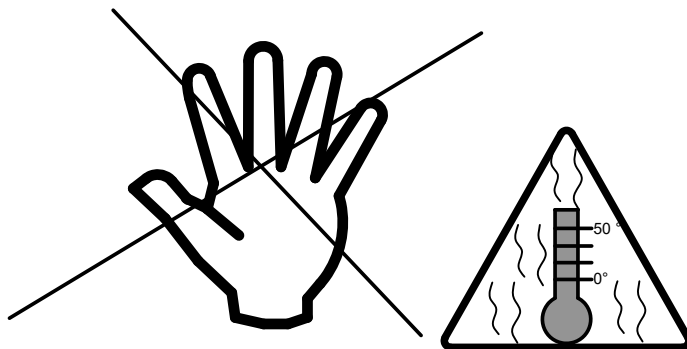
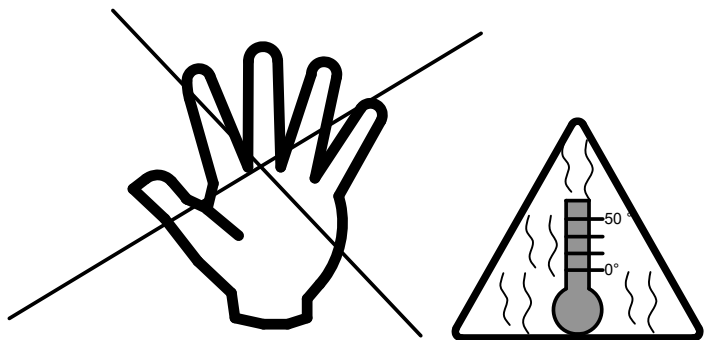

> 20 Min.

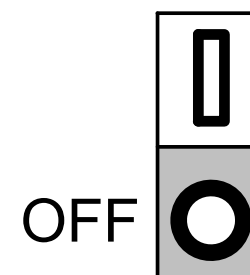
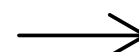
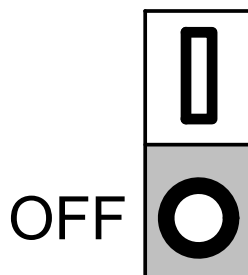
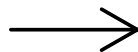
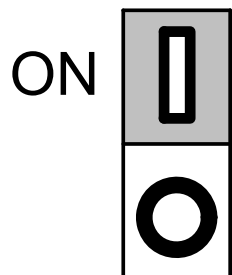
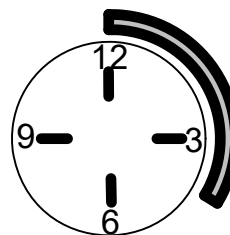

B46.73.00.00054

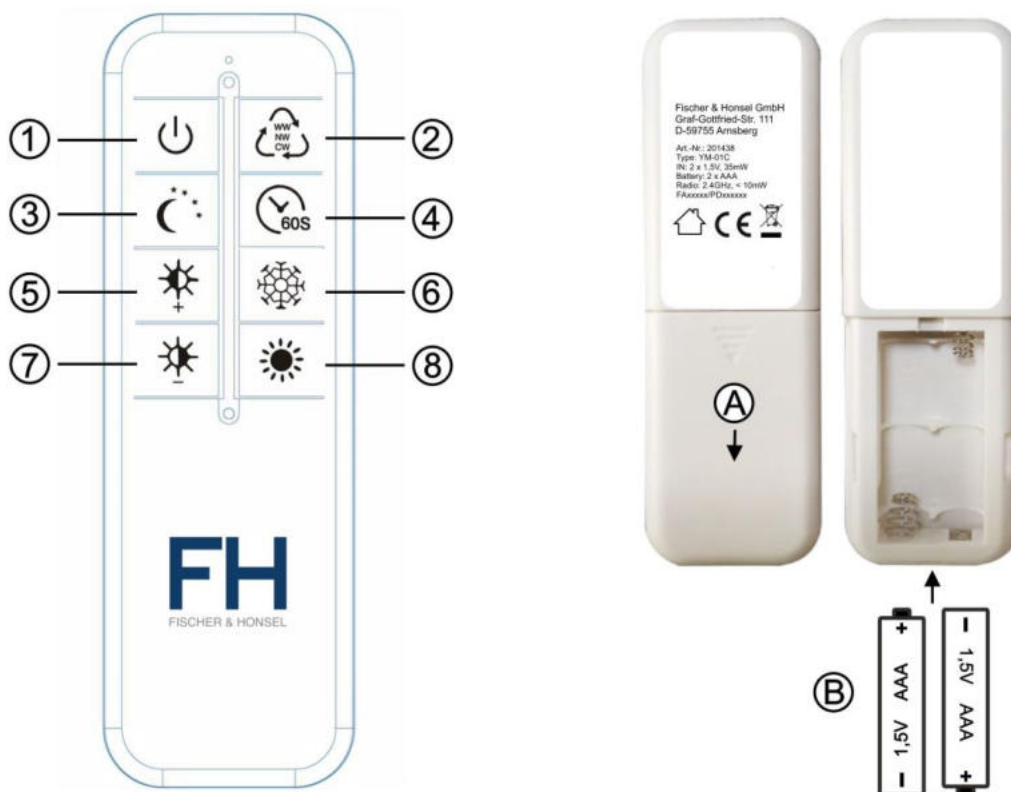

### Bedienung der Leuchte über die Fernbedienung

- Taste **(1)** - Drücken Sie die Taste, um die Leuchte einzuschalten (Normalbetrieb). Hierbei schaltet sich diese mit den vorherigen Einstellungen (Helligkeit, Lichtfarbe) ein. Drücken Sie die Taste erneut, um die Leuchte auszuschalten. Ausgeschaltet befindet sich diese in Bereitschaft (Standbybetrieb), um Fernbedienungssignale empfangen zu können.
- Taste **(2)** - Mit der Taste können Sie die Lichtfarbe im Normalbetrieb in drei Stufen einstellen. Mit jedem Tastendruck verändert sich die Lichtfarbe in der Reihenfolge warmweiß (2700 Kelvin) – neutralweiß (4600 Kelvin) – kaltweiß (6500 Kelvin) und erneut beginnend mit warmweiß (2700 Kelvin).
- Taste **(3)** - Mit der Taste schalten Sie den Nachtlichtbetrieb ein. Die Leuchte schaltet hierbei in warmweiß (2700 Kelvin) und der geringsten Helligkeit ein. Bei eingeschaltetem Nachtlicht können Sie die Helligkeit und die Lichtfarbe mit den Tasten **(5, 6, 7 oder 8)** temporär anpassen. Ein erneuter Druck auf die Taste **(3)**, stellt die Leuchte wieder auf warmweiß (2700 Kelvin) und der geringsten Helligkeit ein.
- Taste **(4)** - Mit der Taste aktivieren Sie das selbstständige Ausschalten (Timerbetrieb). Nach dem Tastendruck blinkt die Leuchte einmalig auf und signalisiert so, dass sich diese nach 60 Sekunden ausschaltet. Ausgeschaltet befindet sich die Leuchte dann in Bereitschaft (Standbybetrieb). Drücken Sie innerhalb dieser 60 Sekunden jedoch eine andere Taste, wird die entsprechende Tastenfunktion ausgeführt und der Zeitablauf bis zum selbstständigen Ausschalten abgebrochen.
- Taste **(5)** - Im Normalbetrieb können Sie mit der Taste die Helligkeit stufenlos erhöhen. Halten Sie die Taste gedrückt, bis die gewünschte Helligkeit erreicht ist.
- Taste **(6)** - Im Normalbetrieb können Sie mit der Taste die Lichtfarbe stufenlos erhöhen. Halten die Taste gedrückt, bis die gewünschte Lichtfarbe (max. kaltweiß bis 6500 Kelvin) erreicht ist.
- Taste **(7)** - Im Normalbetrieb können Sie mit der Taste die Helligkeit stufenlos verringern. Halten Sie die Taste gedrückt, bis die gewünschte Helligkeit erreicht ist.